



Notice d'utilisation **FLUID LIGHT EVO**

SUPAIR
34 rue Adrastée
Parc Altaïs
74650 Annecy - Chavanod
FRANCE

45°54.024'N / 06°04.725'E

www.supair.com



Nous vous remercions d'avoir fait le choix de notre parachute de secours FLUID LIGHT EVO pour votre pratique du parapente. Nous sommes heureux de pouvoir ainsi vous accompagner dans notre passion commune.

SUPAIR conçoit, produit et commercialise des articles pour le vol libre depuis 1984. Choisir un produit SUPAIR, c'est ainsi s'assurer de 30 ans d'expertise, d'innovation et d'écoute. C'est aussi une philosophie: celle de se perfectionner toujours et de faire le choix d'une production de qualité.

Vous trouverez ci-après une notice que nous avons voulu complète, explicite et nous l'espérons, plaisante à lire. Nous vous en conseillons une lecture attentive!

Sur notre site www.supair.com vous trouverez les dernières informations à jour concernant ce produit. Si toutefois vous avez plus de questions, n'hésitez pas à contacter un de nos revendeurs partenaires.

Et bien entendu, toute l'équipe SUPAIR reste à votre disposition sur info@supair.com.

Nous vous souhaitons de belles et nombreuses heures de vol, en toute sécurité.

L'équipe SUPAIR

Table des matières

Introduction	4
Données Techniques	5
Vue d'ensemble du matériel	6
Norme EN 1249	7
Utilisation	9
Connexion parachute individuel	11
Connexion parachute biplace	13
Connexion parachute – sellette	15
Pliage parachute individuel	16

Pliage parachute biplace	27
Tableau de mesures	38
Entretien	42
Garantie	43
Avis de non-responsabilité	43
Fiche d'entretien	44



Bienvenue dans le monde du parapente selon SUPAIR, un monde de passion partagée.

Le parachute de secours FLUID LIGHT EVO répond à toutes les exigences des pilotes qui privilégient la sécurité et la légèreté. En effet ce parachute offre de meilleures performances que les parachutes traditionnels: ouverture plus rapide, plus de stabilité et un taux de chute plus faible, il fait en outre partie des secours les plus légers de sa catégorie (1000g, taille S).

SUPAIR a conçu le parachute FLUID LIGHT EVO avec sa propre équipe de recherche et développement. Ce modèle se veut avant tout être un produit de qualité, haut de gamme garantissant une sécurité optimale.

Nous utilisons des matériaux reconnus pour garantir une qualité et des performances élevées. La conception et le choix des matériaux ont été pensés avec un objectif de longévité et de qualité.

Le parachute FLUID LIGHT EVO a été homologué EN 12491 et LTF 91/09. Cela signifie qu'il répond aux exigences des normes de sécurité européennes et allemandes.

Après avoir pris connaissance de ce manuel, nous vous invitons à installer votre parachute dans votre sellette afin d'effectuer un test d'extraction, sous un portique avant le premier vol.

N. B: Trois indications qui vous aideront à la lecture de cette notice:



Conseil



Attention !



Danger !!

FLUID LIGHT EVO	Taille S	Taille M	Taille L	Tandem
PTV* mini - maxi (kg)	65 - 90	85 - 105	100 - 125	105 - 220
Poids du parachute (kg)	1,00	1,19	1,26	2,40
Surface (m²)	22,6	27,7	32,2	63,7
Volume (L)	4,1	4,8	5,3	8,4
Temps ouverture (s)	2,5	2,5	2,5	2,5
Longueur du cône projetée (m)	4,2	4,6	5,0	7,32
Dirigeable	Non			
Réglage variable	Non			

*Poids Total Volant sans le parapente

Vue d'ensemble du matériel

- 1 Parachute replié dans son POD
- 2 Etiquette avec numéro de série et date de fabrication
- 3 Mono élévateur du parachute

OPTIONS

- 4 Évateurs séparés Solo
- 5 Évateurs biplace en Y
- 6 Maillons Rapides® 6mm
- 7 Joints toriques

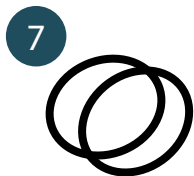

Cette notice présente les informations demandées par la norme EN 12491. Cette norme européenne est requise pour tous les parachutes de secours de parapente. Tous nos parachutes sont conformes à cette norme.

Rappel du contenu de la norme EN 12491 pour la certification des parachutes de secours de parapente:

>> Tests en vol: En vol droit stabilisé, le parachute est déployé. Afin de rendre les tests reproductibles et ne pas prendre en compte les interférences avec la voile de parapente, le pilote de test libère le parapente (quand l'effet pendulaire est au maximum pour démarrer le test avec une instabilité importante).

- Le taux de chute maximum mesuré sur les 30 derniers mètres, voile de parapente larguée, doit être inférieur ou égal à 5,5 m/s à charge maximale.

- La stabilité est visuellement contrôlée de manière qualitative (balancement ou non) et vérifiée par le taux de chute de l'ensemble (un parachute instable entraîne généralement un taux de chute plus important).

- La vitesse d'ouverture du parachute doit être inférieure à 5 secondes.

Les certificats d'homologation sont disponibles sur www.supair.com

TEST EN VOL
norme européenne 12491

200 m
OUVERTURE + LARGUAGE VOILE

150 m
STABILITE

30 m
TAUX DE CHUTE < 5,5 m/s à poids max

TEST DE STRUCTURE en norme européenne 12491

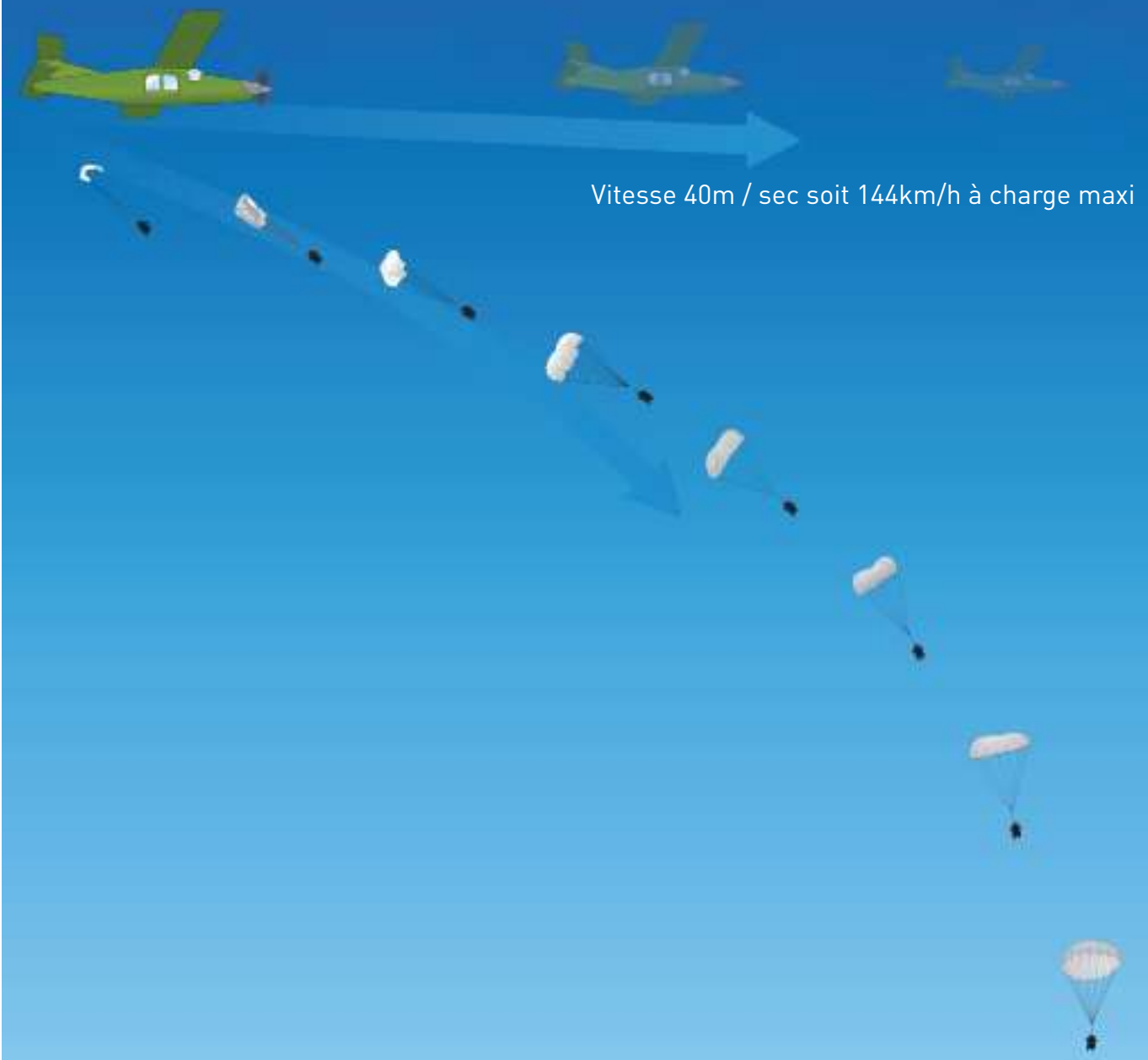

Norme EN 12491

>> Test de structure (résistance): Il consiste à vérifier la résistance de l'ensemble à charge maximale donnée pour le modèle choisi, à une vitesse horizontale de 40 m/s: un mannequin accroché au parachute est largué d'un avion à une vitesse de 40m/s. Aucune rupture sur la chaîne élévateurs - suspentes - voile ne doit survenir.



Rappel sur l'utilisation des parachutes de secours en parapente:

En préambule, nous rappelons que l'utilisation du parachute de secours n'est pas anodine et sans risque pour le pilote. Le parachute doit être utilisé pour s'extraire d'une situation d'urgence.

- **Le pilote doit utiliser un parachute de secours dans la taille qui correspond à la plage de poids définie.** Toute utilisation à un poids inférieur ou supérieur à la limite recommandée doit être proscrite.
- Le parachute ne doit pas être déployé à une vitesse supérieure à 32m/s (115km/h).
- La fixation du parachute sur la sellette doit rendre possible un atterrissage sur les jambes en position debout.
- La configuration du parachute ne doit pas être modifiée (élévateurs, éléments de connexion,...) pour ne pas remettre en cause son fonctionnement (et son homologation). Le parachute FLUID LIGHT EVO a été testé et homologué avec son pod original SUPAIR. Son utilisation avec tout autre pod peut produire un résultat différent dont l'échec de son ouverture. Par conséquent, le FLUID LIGHT EVO ne doit pas être monté dans un autre pod que le pod original SUPAIR
- Il est important de se former à l'utilisation du parachute de secours et ce, uniquement dans un cadre sécurisé.
- Le FLUID LIGHT EVO ne doit pas être utilisé en biplace si vous dépassez la limite de poids.

Mise en œuvre du parachute de secours:

- Regardez votre poignée.
- Attrapez la poignée, tirez jusqu'à ce que le POD sorte de la poche ventrale ou de la poche parachute intégrée de votre sellette.
- A l'aide de la poignée, jetez votre parachute le plus loin possible de votre parapente. Ce lancer va permettre au POD et à la poignée de se séparer du parachute.
- Le parachute, grâce à sa forme carrée, va s'ouvrir rapidement et facilement.
- Une fois le parachute déployé, le pilote doit tout faire pour neutraliser sa voile de parapente en tirant autant que possible sur les freins de manière symétrique.

NB : Nos parachutes biplaces sont livrés avec un système d'affalement automatique de la voile limitant l'influence de celle-ci sur le comportement de l'ensemble. Ce système (Système Rose) n'existe pas pour l'instant sur les modèles solos.

- Lors du poser, le pilote doit être prêt à amortir l'impact grâce à ses jambes et aux techniques requises (roulé-boulé par exemple).

Préconisations suite à un amerrissage :

- En cas de chute dans l'eau, il faut procéder à un séchage, un étirement des suspentes et un reconditionnement selon les préconisations.
- Sécher le parachute à l'air libre et à l'ombre.
- Pré-étirer les suspentes sous 30 kg, (50 kg pour l'Apex). de tension afin de limiter le rétreint du Nylon dû à l'humidité. Il est préférable de vérifier la longueur des suspentes sous 10 kg (cf tableau des mesures page 38).
- Replier le parachute selon les indications de la notice.
- Valider la bonne installation du parachute dans la sellette par un essai d'extraction sous portique.

Pour information:

Pour un parachute de secours homologué selon la norme EN12491, la vitesse d'impact est théoriquement inférieure ou égale à 5,5 m/s, ce qui correspond à un saut d'une hauteur de 1,80 m. Cette vitesse d'impact peut varier fortement en raison de plusieurs paramètres: la masse d'air, la charge totale, la configuration de la voile de parapente et la pression atmosphérique. Voici deux exemples d'incidents de vols ayant nécessité l'utilisation du parachute de secours avec des caractéristiques similaires:

- l'un des pilotes avec la voile neutralisée toucha le sol à une vitesse de 5,2 m/s.
 - l'autre pilote avec une voile non neutralisée impacta à plus de 9 m/s, soit l'équivalent d'un saut d'une hauteur de 4 mètres !!!
- Vous trouverez page suivante un graphique modélisant le taux de chute de votre parachute en fonction de l'altitude d'atterrissage.

L'influence de la voile de parapente sur l'ensemble « voile - parachute - pilote » est grande et n'est pas prévisible ni quantifiable. Elle ne peut être reproduite lors de tests.



Si les statistiques sont extrêmement favorables et démontrent l'efficacité des parachutes de secours en parapente, il ne faut cependant pas banaliser leur emploi.

Connexion parachute individuel

Avant toute chose, assurez vous de la compatibilité entre votre parachute et la sellette dans laquelle vous souhaitez le monter. Vérifiez ainsi que le pod s'insère correctement dans la poche prévue à cet effet, sans jeu ni serrage excessif, et ce une fois la protection de la sellette installée (si toutefois elle en est équipée)

Materiel nécessaire :

- 1 paire d'élévateurs STD séparés (Réf.: ELESOLODYNEEMA)
- 1 Maillon Rapide® carré 7mm (Réf.: MAILCARIN7)
- 5 joints toriques (Réf.: MPPP044)

>> Parachute individuel : Connexion sellette - élévateurs séparés

- 1** - Munissez-vous de deux Maillons Rapides® carrés 6mm et de deux joints toriques.
- Ouvrez les velcros (ou zip) situés le long des bretelles pour accéder aux points d'attache secours placés sur les sangles d'épaules.

- 2**
- Ouvrez le Maillon Rapide®
 - Passez la boucle de sangle
 - Passez le maillon dans le joint torique
 - Faites une torsion

- 3**
- Passez la boucle d'élévateur dans la boucle du joint torique
 - Passez le maillon dans la boucle d'élévateur

- 4**
- Faites une seconde torsion avec le joint torique
 - Passez la boucle dans le maillon

- 5**
- Placez correctement l'ensemble
 - Vérifiez que les élévateurs ne se déplacent pas
 - Fermez le maillon à la main
 - Finissez la fermeture avec une pince en faisant 1/4 de tour

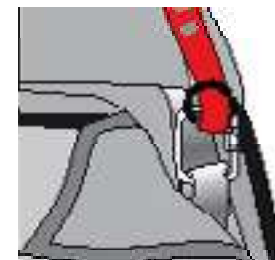

- 6**
- Répétez les opérations 1 à 5 pour l'autre côté.

- 7**
- Rangez le surplus d'élévateurs (sans nœuds!) sous un seul et même rabat:
- Soit du côté droit si vous souhaitez mettre votre poignée à droite (conseillé pour les droitiers).
 - Soit du côté gauche pour mettre votre poignée à gauche (conseillé pour les gauchers).
 - Fermez les velcros (ou zip) des rabats.

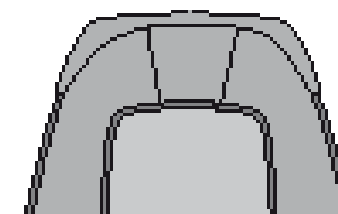

Connexion parachute individuel

>> Connexion parachute de secours individuel - élévateurs séparés

Munissez-vous d'un Maillon Rapide® carré 7mm et de trois joints toriques.

1

- Ouvrez le Maillon Rapide® carré 7mm
- Passez le maillon dans le joint torique
- Faites une torsion

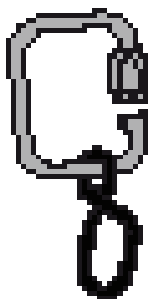

2

- Passez la boucle du mono-élévateur dans la boucle du joint torique
- Passez le maillon dans la boucle de l'élévateur

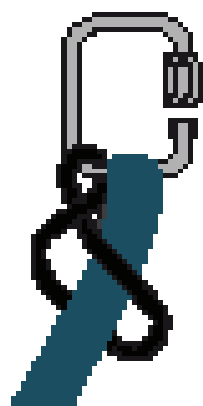

3

- Faites une seconde torsion avec le joint torique
- Passez la boucle dans le maillon

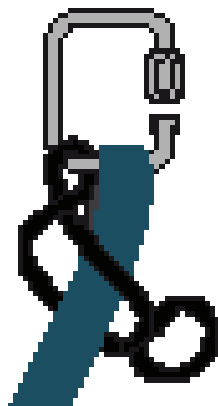

4

- Faites glisser le mono-élévateur de l'autre côté du Maillon Rapide®.

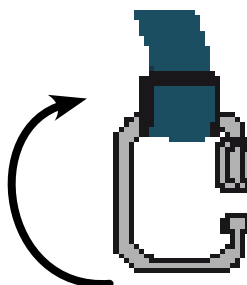

5

- Reproduire les étapes 1 à 3 avec les 2 élévateurs séparés, successivement.

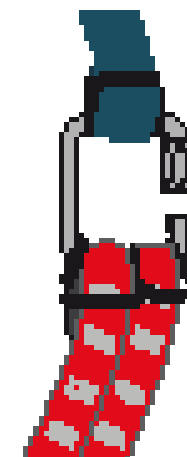
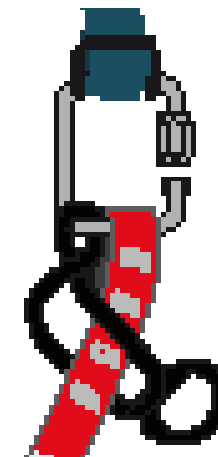

6

- Placez correctement l'ensemble
- Vérifiez que les élévateurs ne se déplacent pas
- Fermez le maillon à la main
- Finissez la fermeture avec une pince en faisant 1/4 de tour

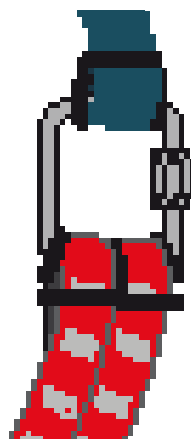

Connexion parachute biplace

Avant toute chose, assurez vous de la compatibilité entre votre parachute et la sellette dans laquelle vous souhaitez le monter. Vérifiez ainsi que le pod s'insère correctement dans la poche prévue à cet effet, sans jeu ni serrage excessif, et ce une fois la protection de la sellette installée (si toutefois elle en est équipée)

Materiel nécessaire :

- 1 x Paire d'élévateurs biplace en Y (Réf.: ELEBIDYNEEMA)
- 3 x Maillons Rapides® carré 7mm (Réf.: MAILCARIN7)
- 4 x Joints toriques (Réf.: MPPP044)

>> Positionnement des élévateurs biplace en Y :

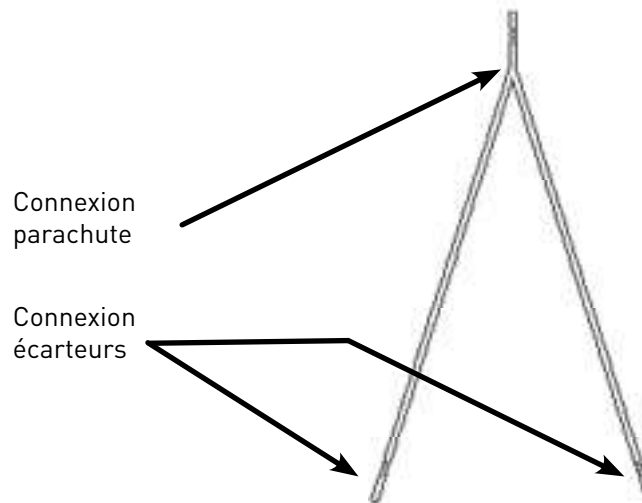

>> Connexion parachute de secours biplace - élévateurs biplace en «Y» :

1

- Ouvrez le Maillon Rapide® carré 7mm
- Passez le maillon dans le joint torique
- Faites une torsion



2

- Passez la boucle du mono-élévateur dans la boucle du joint torique
- Passez le maillon dans la boucle de l'élévateur

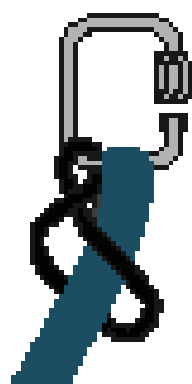

3

- Faites une seconde torsion avec le joint torique
- Passez la boucle dans le maillon

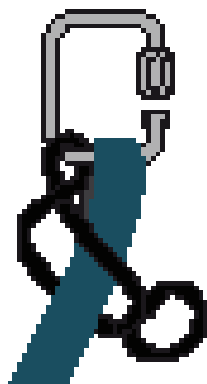

4

- Faites glisser le mono-élévateur de l'autre côté du Maillon Rapide®.

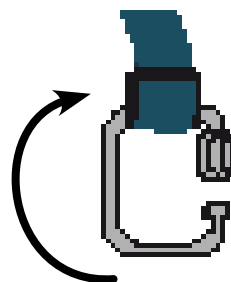

5

- Reproduire les étapes 1 à 3 avec le brin d'élévateurs supérieur. (voir schémat ci-dessus)

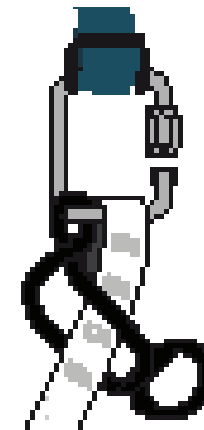

6

- Placez correctement l'ensemble
- Vérifiez que les élévateurs ne se déplacent pas
- Fermez le maillon à la main
- Finissez la fermeture avec une pince en faisant 1/4 de tour

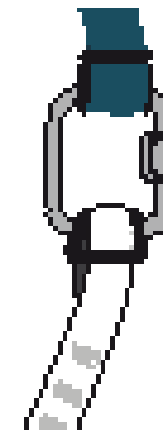

Connexion parachute - sellette

>> Parachute biplace : Connexion écarteurs - élévateurs biplace en Y

- 1 Munissez-vous de deux Maillons Rapides® carrés 7mm et de deux joints toriques.
- 2 En utilisant la méthode décrite page précédente, fixez un brin d'élévateur de secours au point d'accroche principal de chaque écarteur.

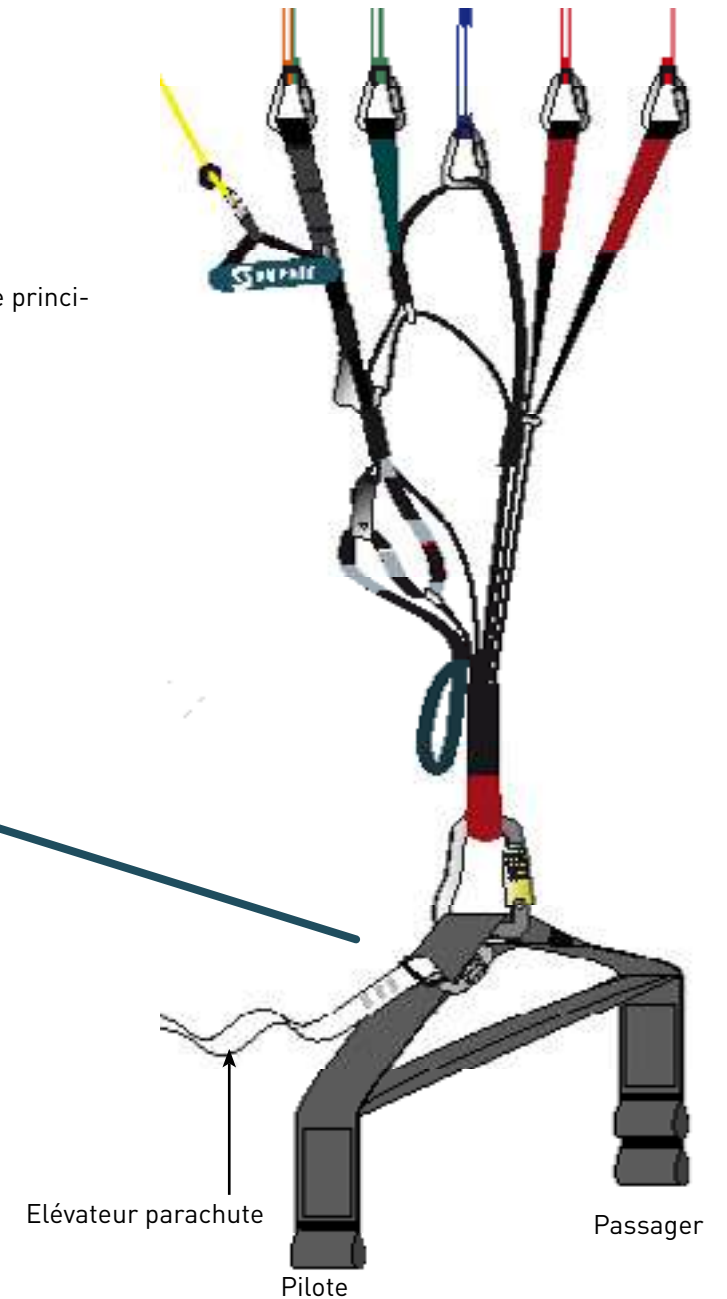
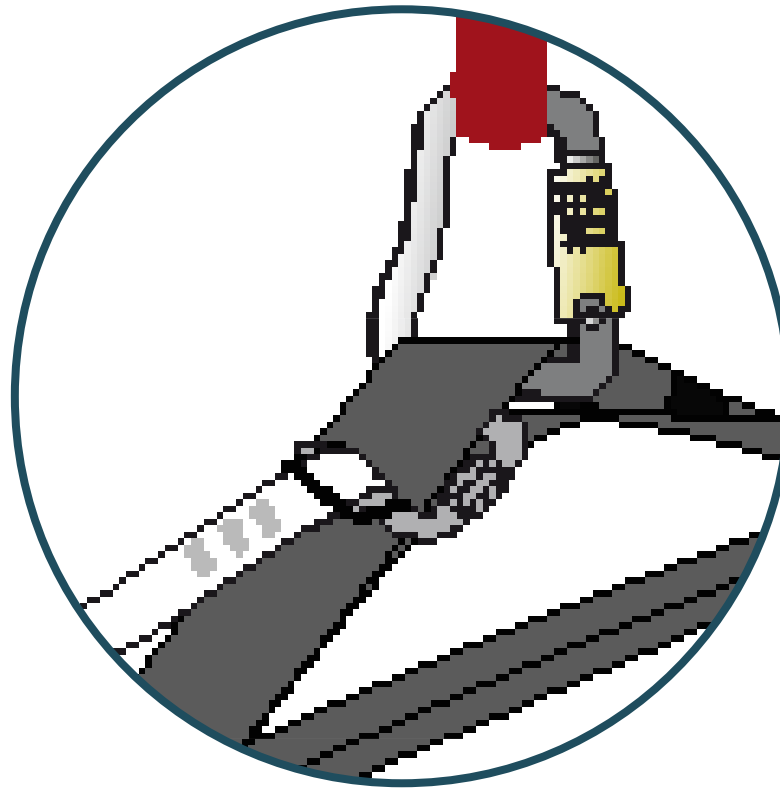

Connexion parachute - sellette

>> Installation du parachute dans son container (individuel ou biplace)

Que vous ayez un container ventral ou un container intégré à votre sellette, pour installer votre parachute, suivez strictement les instructions de montage données par le fabricant du container ou de la sellette.



**Une fois l'installation terminée,
vérifiez le montage en effectuant au moins
un test d'extraction sous portique**

L'essai doit être effectué avec la sellette prête à l'emploi. Si cette dernière dispose d'une protection amovible avec laquelle vous souhaitez voler, cette protection doit être installée avant l'essai d'extraction.

En cas de doute, faites vérifier le montage par un professionnel.



Le pliage et la mise en place du parachute dans la sellette doivent répondre aux exigences exclusives de ce manuel d'utilisation, nous déclinons toute responsabilité dans le cas d'une quelconque autre utilisation.

Pliage du parachute individuel



Replier un parachute de secours de vol libre n'est pas très compliqué mais demande de la méthodologie et de la rigueur. Si vous ne vous sentez pas capable de le faire, nous vous conseillons vivement de faire appel à des personnes compétentes ou spécialisées.

Conseil: profitez de ce re-pliage pour faire un essai d'extraction.

Avant tout re-pliage, il est nécessaire de:

- Vérifier attentivement chacune des suspentes de la voileure à l'élèveateur. Assurez-vous qu'elles ne soient pas endommagées.
- Aérer le parachute une douzaine d'heures.
- Vérifier le tissu: assurez vous qu'il ne soit pas endommagé ou pollué.
- Vérifier le bon état du POD et de la poche parachute. Assurez-vous que la poignée soit correctement attachée au POD.
- Vérifiez l'état de l'élastique permettant la fermeture du POD.

(Si vous constatez le moindre défaut ou si vous avez le moindre doute, votre parachute doit-être renvoyé à un centre de contrôle ou au fabricant pour vérification).

1. Préparation du pliage

a. Établir une liste détaillée du matériel qui sera utilisé pour le pliage.

- le parachute déplié
- drisse ou suspente (environ 20 cm)
- un point fixe et de quoi y accrocher le mono-élèveateur du parachute
- des pinces de pliage ou sacs de sable, ou liv
- des élastiques pour le lovage des suspentes
- un stylo (ou autre objet de forme similaire)
- le POD SUPAIR dédié du parachute



b. Attacher le parachute sur un point fixe de façon a pouvoir le mettre sous tension

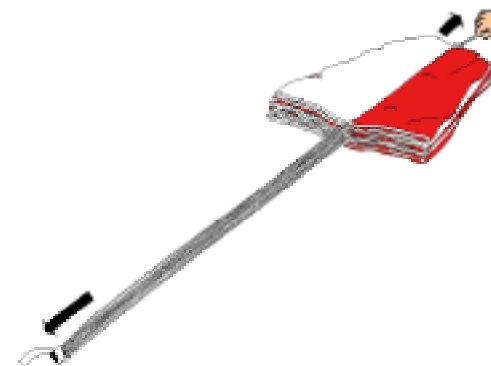

Pliage du parachute individuel

1. Préparation du pliage (suite)

c. Vérifier que le parachute soit parfaitement démêlé

Vérifier que la première et dernière suspente (qui encadrent les autres) de la liaison en tête d'alouette courent librement de l'élève à la voile.



Séparer le parachute en deux (12 suspentes de chaque cote), la suspente principale basse d'Apex ainsi que les 5 hautes doivent se trouver au milieu.

Poser le parachute au sol.



d. Sortir le premier panneau et le poser à plat

Il s'agit d'un des deux panneaux blanc (le choix n'a pas d'influence sur la suite), directement adjacent à un panneau rouge symétrique.



Pliage du parachute individuel

2. Assemblage des garcettes

- a. Prendre la drisse et la passer dans la garcette du premier panneau.
- b. Suivre le bord d'attaque jusqu'à la suspente suivante, puis la couture du panneau afin de trouver la seconde garcette.
- c. Procéder de la même façon jusqu'à avoir assemblé la totalité des garcettes soit 24 au total.
- d. Mettre le parachute légèrement sous tension.



La garcette est une petite boucle.



Pour toutes les étapes suivantes, maintenir fermement la drisse qui maintient les garcettes afin qu'elles restent assemblées.



Pliage du parachute individuel

3. Mise à plat des panneaux

N'oubliez pas de maintenir fermement la drisse qui maintient les garcettes afin qu'elles restent assemblées pendant le pliage.

a. Sortir et mettre à plat le premier panneau

Ce panneau est blanc, et il est cousu à un panneau symétrique rouge. Il se met à plat en un seul temps, en forme rectangulaire, à l'aide du repère

Alignement du bord d'attaque



Mise à plat du premier panneau



b. Suivre le bord d'attaque pour trouver le second panneau

Ce panneau (blanc) se met à plat en un seul temps, en forme rectangulaire, à l'aide du repère.



repère de pliage

forme de rectangle

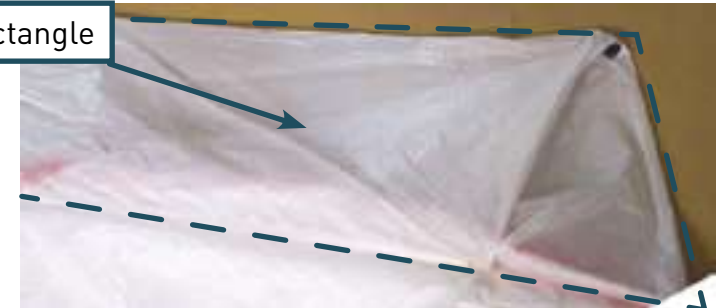

c. Suivre le bord d'attaque pour trouver le troisième panneau

Ce panneau (blanc) est un panneau d'angle, il se met à plat en deux temps, en forme de W à l'aide du repère.

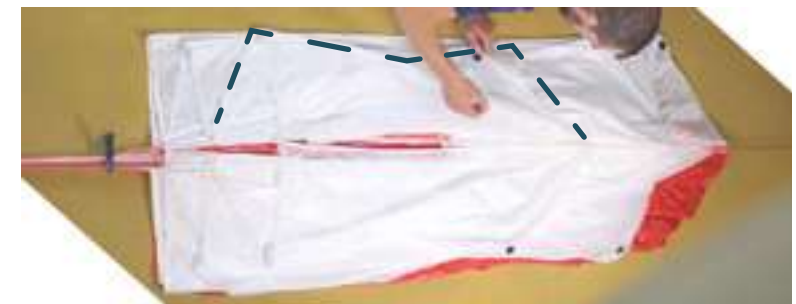

Pliage du parachute individuel

3. Mise à plat des panneaux (suite)

d. Suivre le bord d'attaque pour trouver le quatrième panneau

Ce panneau (blanc) est un panneau d'angle, il se met à plat en deux temps: en forme de W a l'aide du repère.



rangement
du surplus
de tissu



Lors du pliage des panneaux d'angle prenez attention à ce que le surplus de tissus soit glissé à plat, à l'intérieur du panneau

e. Suivre le bord d'attaque pour trouver le cinquième panneau

Ce panneau (blanc) se met à plat en un seul temps, en forme rectangulaire, à l'aide du repère.

f. Suivre le bord d'attaque pour trouver le sixième panneau

Ce panneau (blanc) se met à plat en un seul temps, en forme rectangulaire, à l'aide du repère.

>> Le premier angle du carré est désormais plié. Répétez les opérations a- à f- pour les 3 angles restants (les 2 derniers sont rouges).



Parachute mis à plat



Pliage du parachute individuel

4. Séparation du parachute en deux

N'oubliez pas de maintenir fermement la drisse qui maintient les gâchettes afin qu'elles restent assemblées pendant le pliage.

Cette étape consiste à mettre à plat le parachute de façon symétrique, les panneaux rouges d'un côté, les blancs de l'autre.

En faisant les mouvements inverses des précédents, retourner un panneau (rouge) en rectangle (2), un second panneau en rectangle (2), un panneau en W (3), un second panneau en W (4), un panneau en rectangle (5) et un second panneau en rectangle (6), le tout deux fois.

S'arrêter au premier panneau blanc rencontré (7)



Milieu = répartition égale de part et d'autre du nombre de panneaux



Pliage du parachute individuel

5. Pliage du parachute

N'oubliez pas de maintenir fermement la drisse qui maintient les garcettes afin qu'elles restent assemblées pendant le pliage.

a. Plier en 2 chaque côté du parachute (1 pli), puis rabattre une moitié sur l'autre pour n'obtenir qu'une bande de la largeur du POD.



Aidez-vous de pinces ou sacs de sable pour maintenir les plis lors de la manipulation

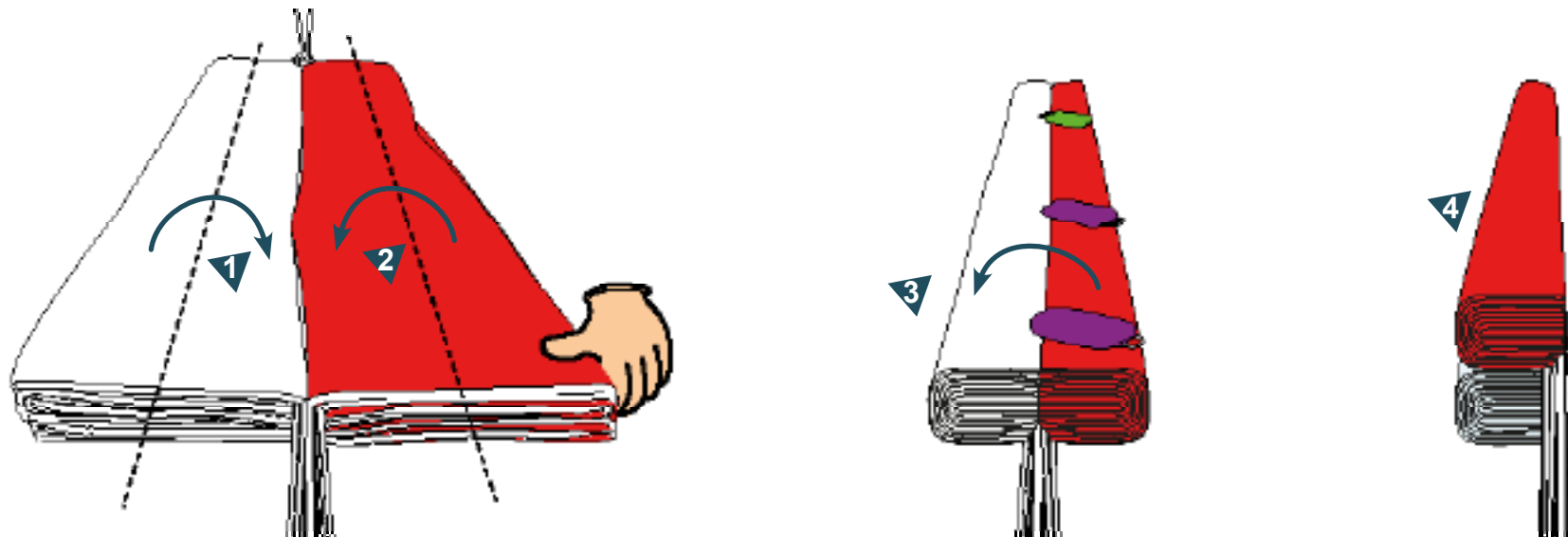

Pliage du parachute individuel

5. Pliage du parachute (suite)

N'oubliez pas de maintenir fermement la drisse qui maintient les garcettes afin qu'elles restent assemblées pendant le pliage.

b. Lover la voile



Largeur de référence



ENLEVER IMMEDIATEMENT LA DRISSE DE MAINTIEN DES GARCETTES



Retirer la suspente de pliage (que vous avez montée sur l'apex à l'étape 2) en tirant sur la petite sangle blanche cousue dessus.



Pliage du parachute individuel

6. Installation du parachute dans son POD

a. Poser le POD par dessus, puis retourner le tout en ménageant un petit espace en avant du bord d'attaque pour le lovage ultérieur des suspentes.



Position de la boucle élastique, à l'opposé des suspentes



Ne pas tirer sur les suspentes, elles ne doivent pas être tendues, au contraire il est préférable de les laisser telles-que, au dessus de la voilure.

b. Fermer le rabat postérieur et les deux rabats latéraux.

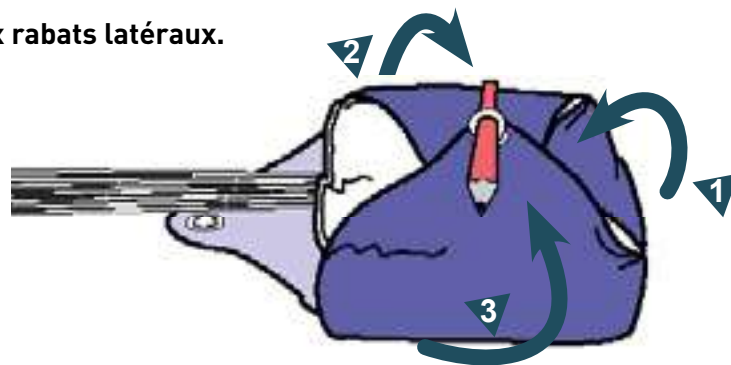

Pliage du parachute individuel

6. Installation du parachute dans son POD (suite)

c. Lover les suspentes dans l'espace ménagé à l'avant de la voile en gardant 1.20 m de suspentes pour le lovage extérieur.

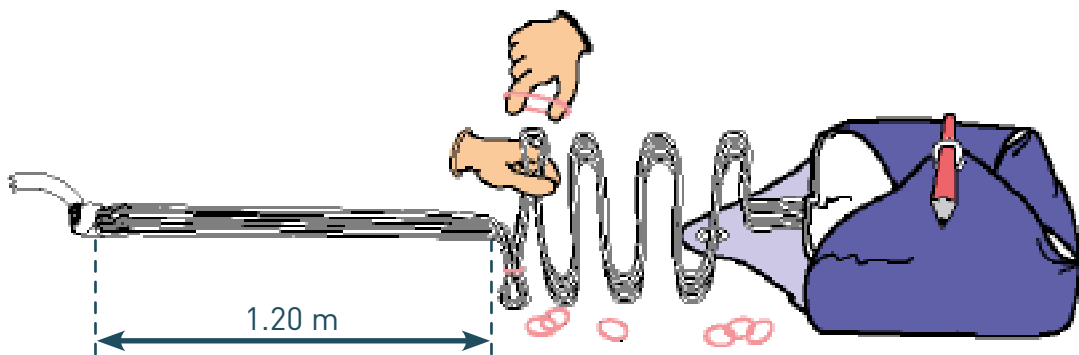

repère d'installation
>> largeur de la boucle = 2 doigts

d. Ranger le lovage dans l'espace à l'avant de la voile en gardant 1.20m de suspentes pour le lovage extérieur.

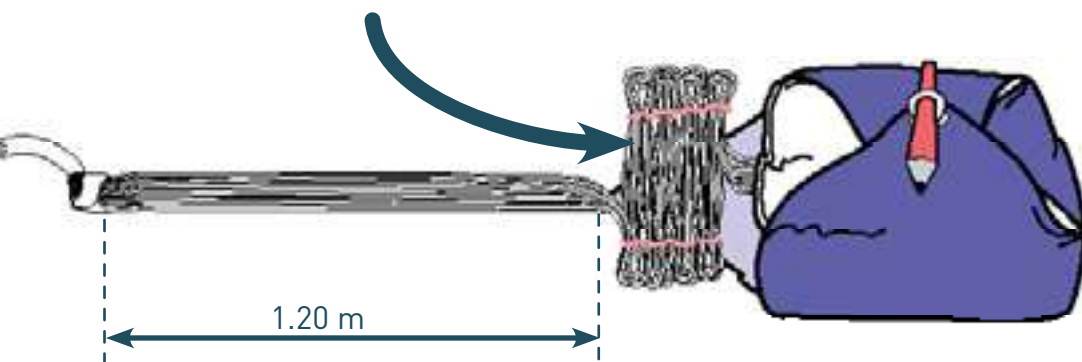

7. Fermeture du POD

a. Fermer le quatrième rabat et glisser une boucle de lovage du suspentage (environ 5 cm = 3 doigts) dans l'élastique principal pour assurer la fermeture du pod.

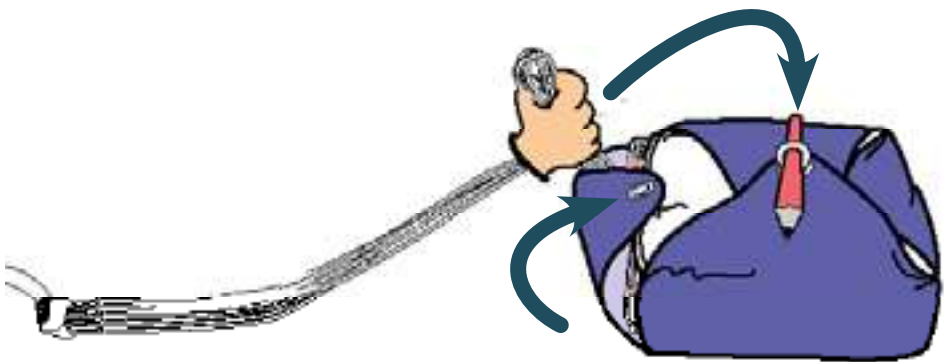

≈ 1 m de suspentes libres



Pliage du parachute individuel

repère d'installation
>> largeur de la boucle = 3 doigts

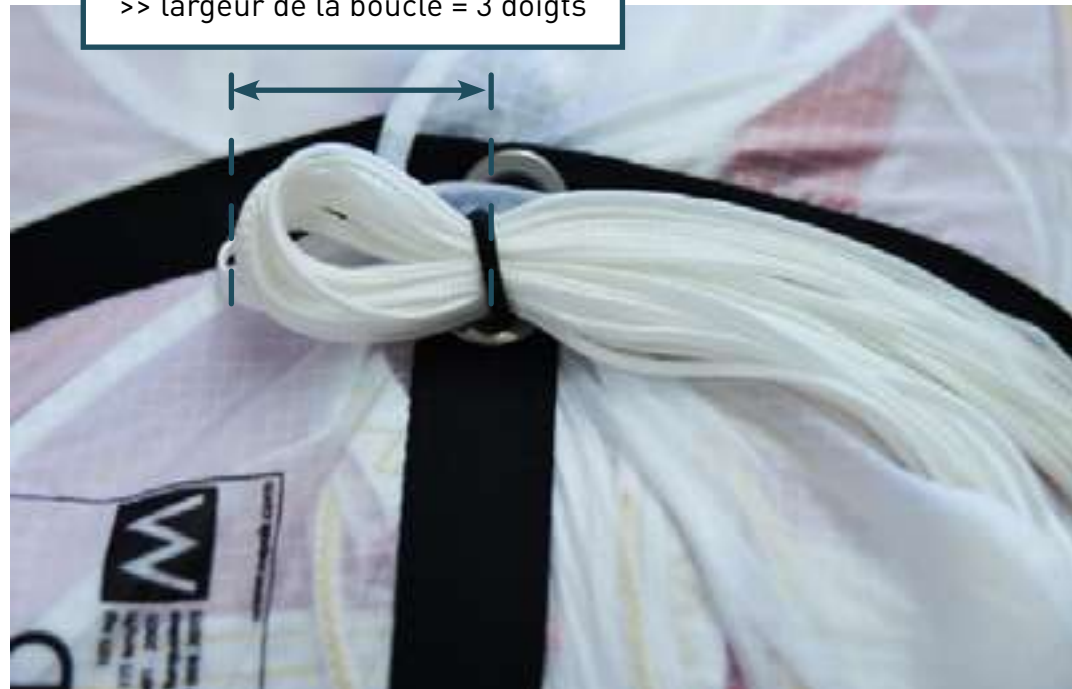

Le pliage est maintenant terminé

b. Vérifier que le matériel listé au début du pliage est complet et que par conséquent aucun accessoire de pliage n'est resté dans le parachute plié.



Une vidéo concernant l'utilisation et le pliage de ce parachute est disponible sur notre site internet www.supair.com

Pliage du parachute biplace



Replier un parachute de secours de vol libre n'est pas très compliqué mais demande de la méthodologie et de la rigueur. Si vous ne vous sentez pas capable de le faire, nous vous conseillons vivement de faire appel à des personnes compétentes ou spécialisées.

Conseil: profitez de ce re-pliage pour faire un essai d'extraction.

Avant tout re-pliage, il est nécessaire de:

- Vérifier attentivement chacune des suspentes de la voilure à l'élèveateur. Assurez-vous qu'elles ne soient pas endommagées.
- Aérer le parachute une douzaine d'heures.
- Vérifier le tissu: assurez vous qu'il ne soit pas endommagé ou pollué.
- Vérifier le bon état du POD et de la poche parachute. Assurez-vous que la poignée soit correctement attachée au POD.
- Vérifiez l'état de l'élastique permettant la fermeture du POD.

(Si vous constatez le moindre défaut ou si vous avez le moindre doute, votre parachute doit-être renvoyé à un centre de contrôle ou au fabricant pour vérification).

1. Préparation du pliage

a. Établir une liste détaillée du matériel qui sera utilisé pour le pliage.

- le parachute déplié
- La suspente de pliage rangée dans la poche dédiée du POD
- un point fixe et de quoi y accrocher le mono-élèveateur du parachute
- des pinces de pliage ou sacs de sable, ou liv
- des élastiques pour le lovage des suspentes
- un stylo (ou autre objet de forme similaire)
- le POD SUPAIR dédié du parachute



b. Attacher le parachute sur un point fixe de façon à pouvoir le mettre sous tension

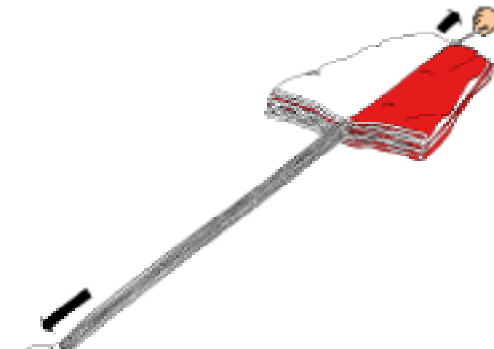

Pliage du parachute biplace

1. Préparation du pliage (suite)

c. Vérifier que le parachute soit parfaitement démêlé

Vérifier que la première et dernière suspente (qui encadrent les autres) de la liaison en tête d'alouette courent librement de l'élève à la voile.



Séparer le parachute en deux (18 suspentes de chaque cote), les 2 suspentes basses principales d'Apex et les 9 hautes doivent se trouver au milieu.

Poser le parachute au sol.



d. Sortir le premier panneau et le poser à plat

Il s'agit d'un des deux panneaux blanc (le choix n'a pas d'influence sur la suite), directement adjacent à un panneau rouge symétrique.



Pliage du parachute biplace

2. Assemblage des garcettes

- a. Retirer la suspenste de pliage dédiée de la poche du pod
- b. Passer cette suspenste dans la garcette de 20mm cousue à l'apex du parachute et prévue à cet effet.
- c. Prendre la drisse et la passer dans les deux loops de cette suspenste mis côte à côte
- d. Puis passer la drisse dans la garcette du premier panneau.
- e. Suivre le bord d'attaque jusqu'à la suspenste suivante, puis la couture du panneau afin de trouver la seconde garcette.
- f. Procéder de la même façon jusqu'à avoir assemblé la totalité des garcettes soit 33 au total (32+1 d'apex).
- g. Mettre le parachute légèrement sous tension.



La garcette est une petite boucle.



Pour toutes les étapes suivantes, maintenir fermement la drisse qui maintient les garcettes afin qu'elles restent assemblées.

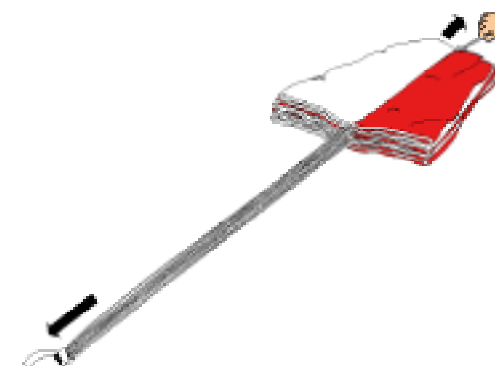

Pliage du parachute biplace

3. Mise à plat des panneaux

N'oubliez pas de maintenir fermement la drisse qui maintient les garcettes afin qu'elles restent assemblées pendant le pliage.

a. Sortir et mettre à plat le premier panneau

Ce panneau est blanc, et il est cousu à un panneau symétrique rouge. Il se met à plat en un seul temps, en forme rectangulaire, à l'aide du repère

Alignement du bord d'attaque



Mise à plat du premier panneau



b. Suivre le bord d'attaque pour trouver le second panneau

Ce panneau (blanc) se met à plat en un seul temps, en forme rectangulaire, à l'aide du repère.



repère de pliage

forme de rectangle



c. Suivre le bord d'attaque pour trouver le troisième panneau

Ce panneau (blanc) se met à plat en un seul temps, en forme rectangulaire, à l'aide du repère.



Pliage du parachute biplace

3. Mise à plat des panneaux (suite)

d. Suivre le bord d'attaque pour trouver le quatrième panneau

Ce panneau (blanc) est un panneau d'angle, il se met à plat en deux temps, en forme de W à l'aide du repère.



rangement
du surplus
de tissu



Lors du pliage des panneaux d'angle prenez attention à ce que le surplus de tissus soit glissé à plat, à l'intérieur du panneau

e. Suivre le bord d'attaque pour trouver le cinquième panneau

Ce panneau (blanc) est un panneau d'angle, il est blanc et se met à plat en deux temps: en forme de W à l'aide du repère.

f. Suivre le bord d'attaque pour trouver le sixième panneau

Ce panneau (blanc) se met à plat en un seul temps, en forme rectangulaire, à l'aide du repère.

g. Suivre le bord d'attaque pour trouver le septième panneau

Ce panneau (blanc) se met à plat en un seul temps, en forme rectangulaire, à l'aide du repère.

h. Suivre le bord d'attaque pour trouver le huitième panneau

Ce panneau (blanc) se met à plat en un seul temps, en forme rectangulaire, à l'aide du repère.

>> Le premier angle du carré est désormais plié.

Répétez les opérations a- à h- pour les 3 angles restants (les 2 derniers sont rouges).



Parachute mis à plat



Pliage du parachute biplace

4. Séparation du parachute en deux

N'oubliez pas de maintenir fermement la drisse qui maintient les garcettes afin qu'elles restent assemblées pendant le pliage.

Cette étape consiste à mettre à plat le parachute de façon symétrique, les panneaux rouges d'un côté, les blancs de l'autre.

En faisant les mouvements inverses des précédents, retourner un panneau (rouge) en rectangle (1), un deuxième panneau en rectangle (2), un troisième panneau en rectangle (3), un premier panneau en W (4), un second panneau en W (5), un panneau en rectangle (6), un deuxième panneau en rectangle (7), et un dernier panneau en rectangle, le tout deux fois.

S'arrêter au premier panneau blanc rencontré (8)



Milieu = répartition égale de part et d'autre du nombre de panneaux



Pliage du parachute biplace

5. Pliage du parachute

N'oubliez pas de maintenir fermement la drisse qui maintient les garcettes afin qu'elles restent assemblées pendant le pliage.

a. Plier en 2 chaque côté du parachute (1 pli), puis rabattre une moitié sur l'autre pour n'obtenir qu'une bande de la largeur du POD.



Aidez-vous de pinces ou sacs de sable pour maintenir les plis lors de la manipulation

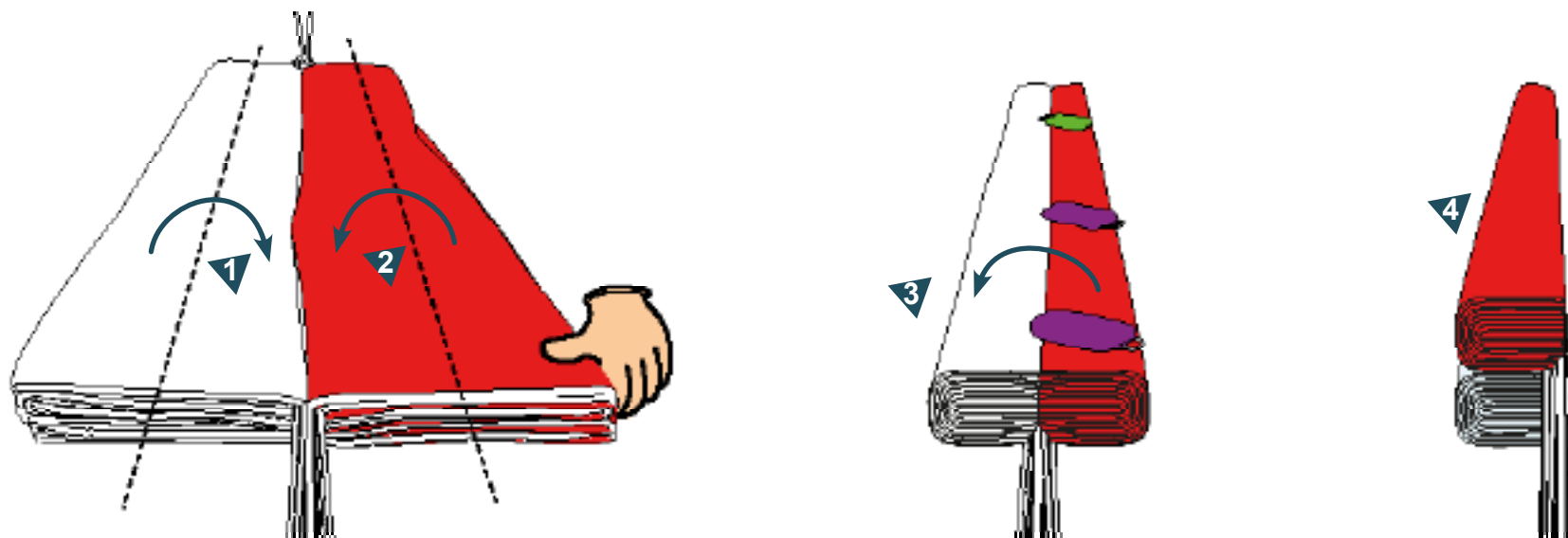

Pliage du parachute biplace

5. Pliage du parachute (suite)

N'oubliez pas de maintenir fermement la drisse qui maintient les garcettes afin qu'elles restent assemblées pendant le pliage.

b. Lover la voile (l'extrémité du parachute est replié une fois vers l'intérieur)



Largeur de référence



ENLEVER IMMEDIATEMENT LA DRISSE DE MAINTIEN DES GARCETTES



Retirer la suspente de pliage (que vous avez montée sur l'apex à l'étape 2) en tirant sur la petite sangle blanche cousue dessus. Ranger la suspente dans la poche du pod prévue à cet effet.



Pliage du parachute biplace

6. Installation du parachute dans son POD

a. Ouvrir complètement le zip du POD dédié SUPAIR pour lui donner son volume maximal.

Poser le POD par-dessus le parachute, puis retourner le tout en ménageant un petit espace en avant du bord d'attaque pour le lovage ultérieur des suspentes.



Position de la boucle élastique, à l'opposé des suspentes



Ne pas tirer sur les suspentes, elles ne doivent pas être tendues, au contraire il est préférable de les laisser telles-elles, au dessus de la voilure.

b. Fermer le rabat postérieur et les deux rabats latéraux en utilisant les deux boucles élastiques. Sécuriser l'ensemble avec le crayon préparé à cet effet.

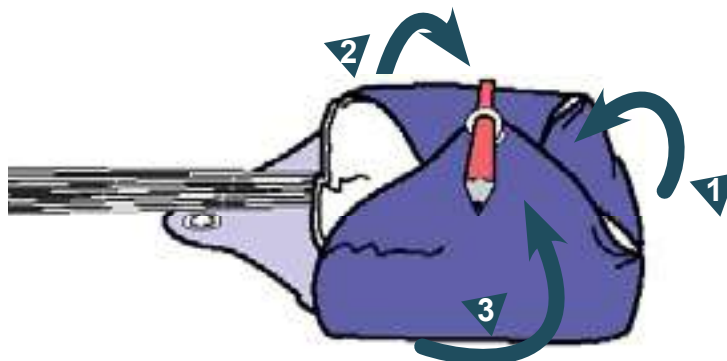

Pliage du parachute biplace

6. Installation du parachute dans son POD (suite)

c. Lover les suspentes dans l'espace ménagé à l'avant de la voile en gardant 1.20 m de suspentes pour le lovage extérieur.

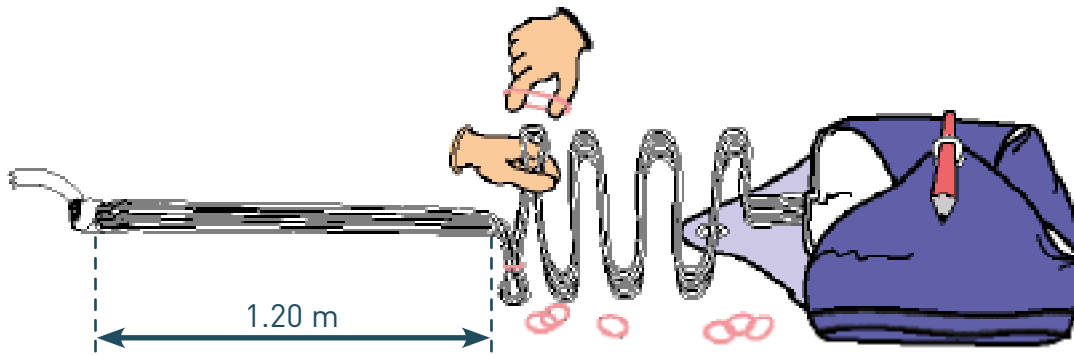

repère d'installation
>> largeur de la boucle = 2 doigts

d. Ranger le lovage dans l'espace à l'avant de la voile en gardant 1.20m de suspentes pour le lovage extérieur.

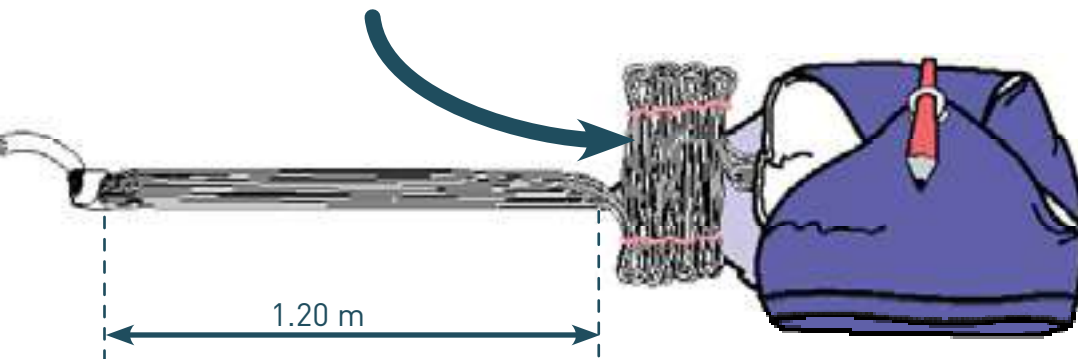

Pliage du parachute biplace

7. Fermeture du POD

a. Fermer le quatrième rabat et glisser une boucle de lovage du suspentage (environ 5 cm = 3 doigts) dans les deux boucles élastiques pour assurer la fermeture du pod.

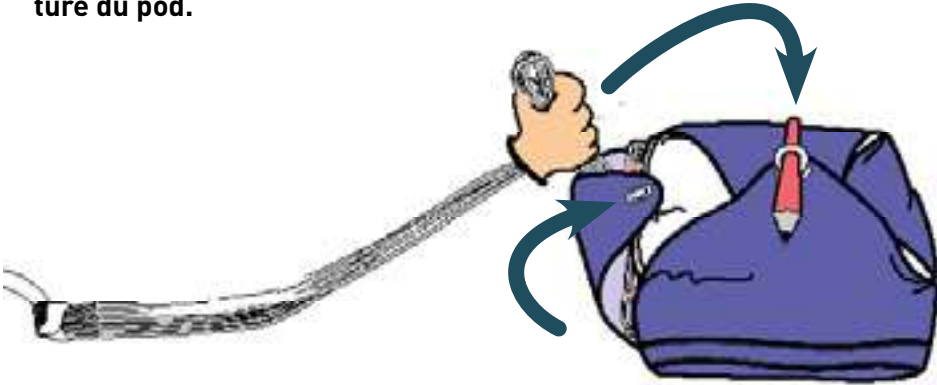

b. Fermer intégralement le zip pour réduire le volume du pod

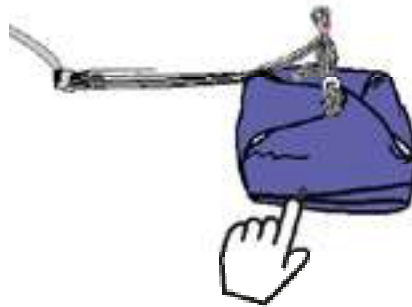

≈ 1 m de suspentes libres



Le pliage est maintenant terminé

Vérifier que le matériel listé au début du pliage est complet et que par conséquent aucun accessoire de pliage n'est resté dans le parachute plié.



Une vidéo concernant l'utilisation et le pliage de ce parachute est disponible sur notre site internet www.supair.com

Tableau de mesures Taille S

Mesures* des suspentes du parachute FLUID LIGHT en taille S

* Mesures de coupe sous 5 kg de tension

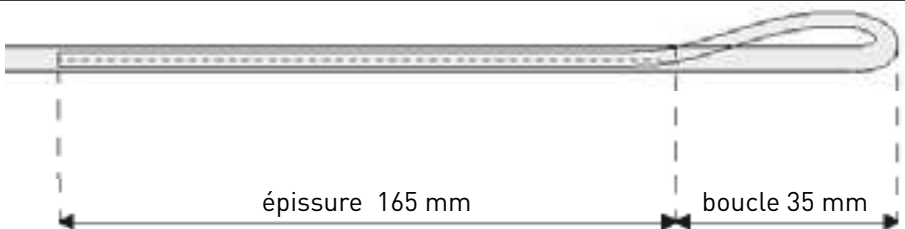
Suspentes	Coupées	Cousues	Nombre de suspentes	Matériaux		
B1	4175	3865	4	Liros DC201		
B2	4210	3900	8			
B3	4315	4005	8			
B4	4480	4170	4			
A1	2060	1750	1			
A2	2380	2070	4			
Apex	2875	2475	2	Cousin 2411	Deux fois 250mm de longueur supplémentaire. (50 mm boucle + 200 mm épissure)	

Suspentage :



Schéma de principe du pod S fourni :



Tableau de mesures

Taille M

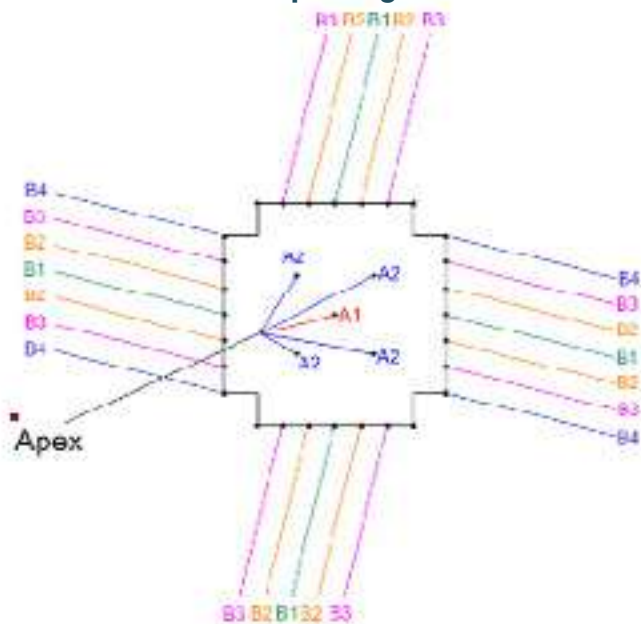
Mesures* des suspentes du parachute FLUID LIGHT en taille M

* Mesures de coupe sous 5 kg de tension

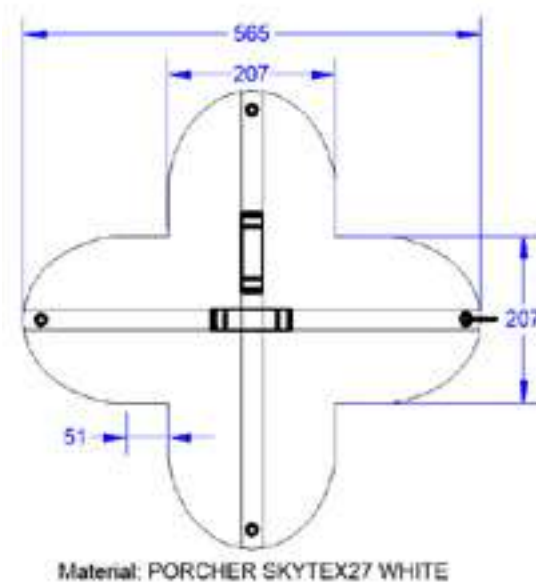
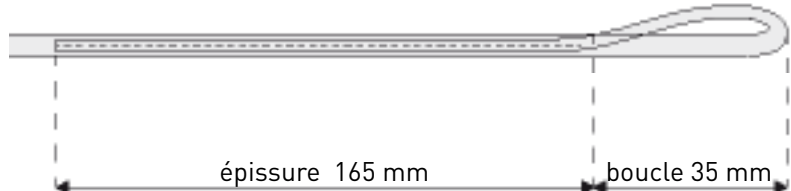
Suspentes	Cou-pées	Cousues	Nombre de suspentes	Matériaux		
B1	4550	4240	4	Liros DC201		
B2	4590	4280	8			
B3	4700	4390	8			
B4	4885	4575	4			
A1	2230	1920	1	Liros 00099-1192		
A2	2580	2270	4			
Apex	3115	2715	1	Liros 00099-1629	Deux fois 250mm de longueur supplémentaire. (50 mm boucle + 200 mm épissure)	 <p>épissure 165 mm boucle 35 mm</p>

Suspentage :



Schéma de principe du pod M fourni :



Material: PORCHER SKYTEX27 WHITE

Tableau de mesures Taille L

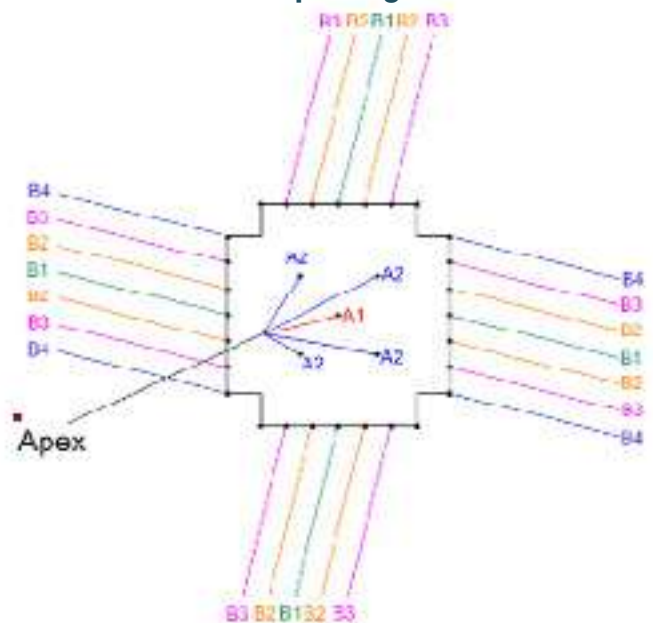
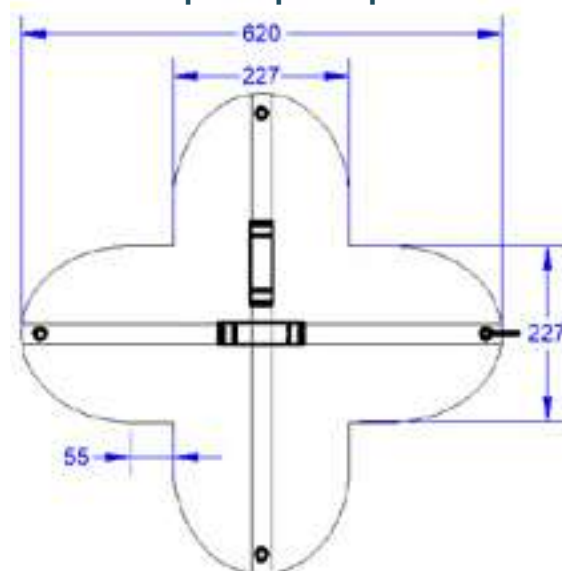
Mesures* des suspentes du parachute FLUID LIGHT en taille L

* Mesures de coupe sous 5 kg de tension

Suspentes	Cou-pées	Cousues	Nombre de suspentes	Matériaux	
B1	4925	4615	4	Liros DC201	
B2	4965	4655	8		
B3	5090	4780	8		
B4	5290	4980	4	Liros 00099-1192	
A1	2395	2085	1		
A2	2780	2470	4		
Apex	3350	2950	1	Liros 00099-1629	Deux fois 250mm de longueur supplémentaire. (50 mm boucle + 200 mm épissure)

Suspentage :



Schéma de principe du pod L fourni :



Material: PORCHER SKYTEX27 WHITE

Mesures* des suspentes du parachute FLUID LIGHT EVO Biplace

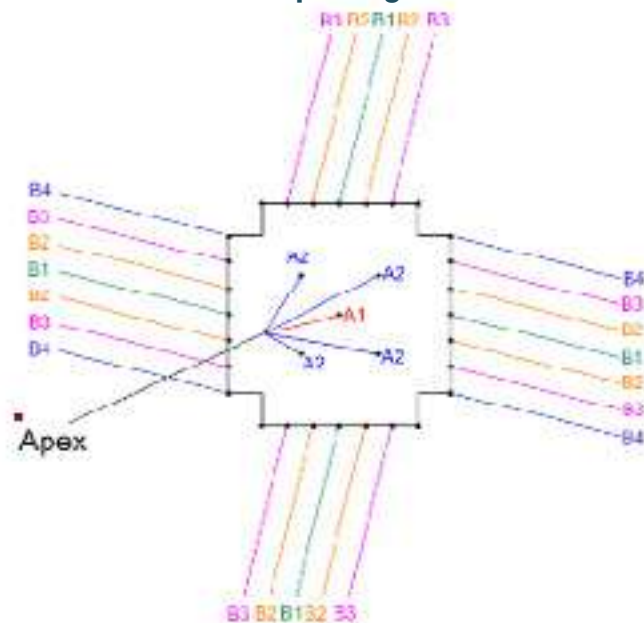
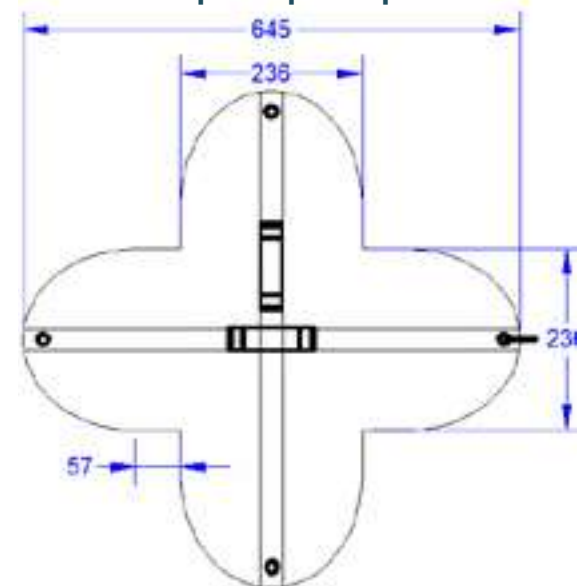
* Mesures de coupe sous 5 kg de tension

Tableau de mesures Biplace

Suspentes	Cou- pées	Cousues	Nombre de suspentes	Matériaux	
Extra packing Apex line	3180	2980	1	Liros DC120	
B1	7055	6745	4	Liros DC201	
B2	7090	6780	8		
B3	7185	6875	8		
B4	7345	7035	8		
B5	7560	7250	4		
A1	3370	3060	1	Liros 00099-1192	
A2	3645	3335	4		
A3	3900	3590	4	Liros DC201	
Apex	4690	4290	2	Liros 00099-1629	Deux fois 250mm de longueur supplémentaire. (50 mm boucle + 200 mm épaisseur)

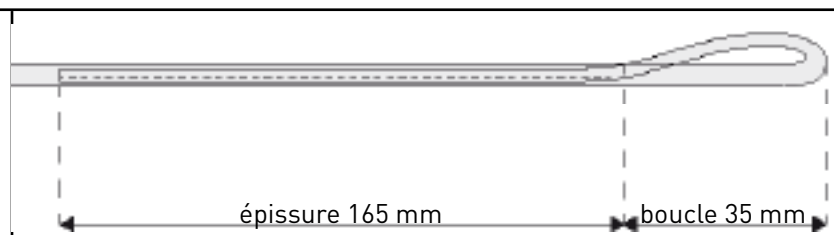

Suspentage :



Schéma de principe du pod fourni :



ENTRETIEN

En cas de contact avec l'humidité, vous devez immédiatement le sécher pour éviter toute moisissure. Un contact avec de l'essence ou tout autre solvant et produit chimique peut considérablement limiter la résistance de votre parachute de secours. Dans ce cas, le parachute doit être contrôlé par le fabricant ou par un atelier spécialisé. Le container externe peut-être lavé (sans le parachute!) avec de l'eau et du savon neutre, puis être rincé et séché. Pour le parachute et les suspentes utilisez uniquement de l'eau sans savon.

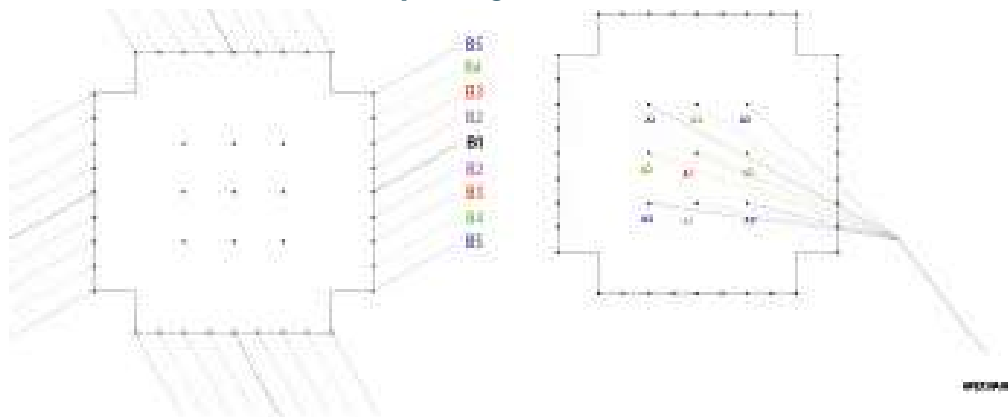
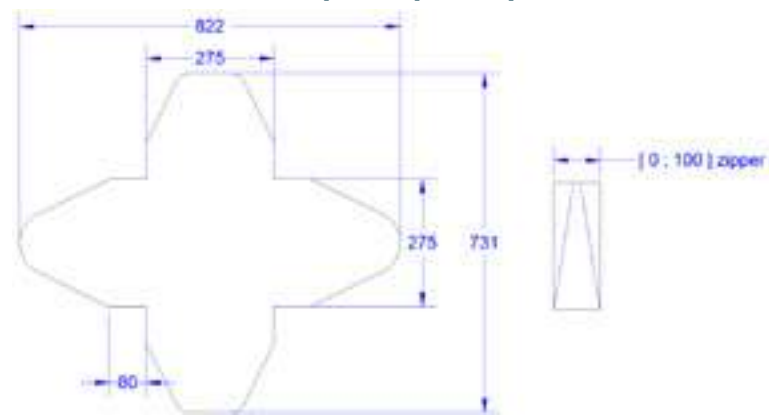
Stockage et transport

Hors utilisation, vous devez stocker votre parachute dans un lieu sec, frais, propre et à l'abri des UV.

Pour le transport: bien protéger la sellette de toutes les agressions mécaniques et des UV (la mettre dans un sac). Évitez les longs transports en milieu humide.

Fréquence de repliage

Votre parachute de secours SUPAIR a fait l'objet d'un contrôle rigoureux lors de sa fabrication et à bénéficié d'un pliage en usine conforme à son manuel de vol. Votre parachute de secours étant un élément de sécurité critique, nous vous recommandons d'effectuer un contrôle et un repliage avant de l'installer dans votre sellette même en cas d'achat d'un produit neuf.

Pour garantir une ouverture optimale, vous devez aérer et replier votre parachute une fois par an ou après chaque exposition à un niveau d'humidité inhabituel.

Durée de vie

Votre parachute est prévu pour être utilisable maximum 10 ans après son achat si les conditions d'utilisation et de stockage ont été respectées. Au delà de cette période, nous vous recommanderons de faire réaliser un contrôle complet par un atelier agréé. Nous recommandons également ce contrôle en cas d'utilisation régulière du parachute.

Recyclage

Tous nos matériaux sont sélectionnés pour leurs excellentes caractéristiques techniques et environnementales. Aucun des composants de nos parachutes n'est dangereux pour l'environnement. Un grand nombre d'entre-eux est recyclable. Nous vous invitons à ne pas jeter votre parachute mais à vous rapprocher d'une filière de recyclage. Vous pouvez aussi le ramener à votre revendeur SUPAIR, qui nous le transmettra.

Réparation

Malgré l'emploi de matériaux de qualité, il se peut que votre parachute subisse des détériorations. Dans ce cas, il faut le faire contrôler et le faire réparer dans un atelier agréé.

Pièces de rechange

- POD solo, ou POD biplace à zip, Pour commander un nouveau pod, prendre contact avec votre revendeur SUPAIR.

Matériaux

>> Suspentes

Liros DC201

Liros 00099-1192

Liros 00099-1629

Cousin 2411

>> Tissus

MJ TEX 29gr

Garantie

SUPAIR apporte le plus grand soin à la conception et la production de ses produits. SUPAIR garantit ses produits 5 ans (à partir de la date d'achat) contre toute malfaçon ou défaut de conception qui se présenteraient dans le cadre d'une utilisation normale du produit. Toute utilisation abusive ou incorrecte, toute exposition hors de proportions à des facteurs agressifs (tels que: température trop élevée, rayonnement solaire intense, humidité importante) qui conduiraient à un ou plusieurs dommages entraîneront la nullité de la présente garantie.

Avis de non-responsabilité



Le parapente est une activité qui demande de l'attention, des connaissances spécifiques et un bon jugement. Soyez prudent, formez-vous au sein de structures agréées, contractez les assurances et licences appropriées et évaluez votre niveau de maîtrise par rapport aux conditions. SUPAIR n'assume aucune responsabilité en lien avec votre pratique du parapente. Toute autre utilisation ou montage que ceux décrits dans la présente notice (en particulier l'emploi d'un pod différent du pod SUPAIR fourni) ne relève pas de la responsabilité de SUPAIR.



Ce produit SUPAIR est conçu exclusivement pour la pratique du parapente. Toute autre activité (telle que le parachutisme ou le base jumping, etc.) est totalement proscrite avec ce produit.

Équipement du pilote



Il est essentiel que vous portiez un casque, des chaussures adéquates et des vêtements adaptés. L'emport d'un parachute de secours adapté à votre poids et correctement connecté à la sellette est également très important.

Eco-responsabilité

Le parapente est une activité de pleine nature. Vous évoluez dans un environnement dont vous êtes responsables. Veillez donc:

- * à respecter la faune et la flore locale
- * à ne pas jeter vos déchets au sol
- * à ne pas générer plus de bruit que nécessaire.

Vous participez ainsi à la préservation de l'environnement et de l'activité.

Cette page vous permettra de noter toutes les étapes de la vie de votre parachute FLUID LIGHT.

Date d'achat	
Nom du propriétaire:	
Nom et cachet du magasin:	

<input type="checkbox"/> Entretien <input type="checkbox"/> Revente	
Date	
Nom de l'atelier/de l'acheteur	

<input type="checkbox"/> Entretien <input type="checkbox"/> Revente	
Date	
Nom de l'atelier/de l'acheteur	

<input type="checkbox"/> Entretien <input type="checkbox"/> Revente	
Date	
Nom de l'atelier/de l'acheteur	

<input type="checkbox"/> Entretien <input type="checkbox"/> Revente	
Date	
Nom de l'atelier/de l'acheteur	



SUPAIR

L I F E I S I N T H E A I R

SUPAIR

Parc Altaïs

34 rue Adrastée

74650 Chavanod, Annecy

FRANCE

info@supair.com

+33(0)4 50 45 75 29

45°54.024'N / 06°04.725'E





User manual
FLUID LIGHT EVO

SUPAIR
34 rue Adrastée
Parc Altaïs
74650 Annecy - Chavanod
FRANCE

45°54.024'N / 06°04.725'E

www.supair.com



Thank you for choosing the FLUID LIGHT EVO reserve parachute! We are glad to be able to share our common paragliding passion with you.

Thank you for choosing to fly our FLUID LIGHT EVO reserve. We are delighted to have you on board and to share our passion for paragliding.

We hope you will find this user's manual comprehensive, explicit and hopefully enjoyable as well. We advise you to read it carefully.

You will find the latest information and updates on this product on our website : www.supair.com. If however you have any further questions, do not hesitate to ask one of our dealers. And of course the entire SUPAIR team remains at your disposal on info@supair.com

We wish you many safe and enjoyable flying hours, and happy landings.

Team SUPAIR

List of contents

Introduction	4
Technical specifications	5
Equipment overview	6
EN 1249 Norm	7
Use	9
Reserve individual parachute connection	11
Reserve tandem parachute connection	13
Reserve individual parachute/harness connection	15
Packing individual reserve	16

Packing tandem reserve	27
Measurement table	38
Maintenance	42
Warranty	43
Disclaimer	43
Service Book	44



Welcome to the world of free flying : a shared world of passion.

The FLUID LIGHT EVO parachute meets all the requirements emphasizing safety and lightness while providing better performance than TRADITIONAL models: Faster opening, more stability, and a lower sink rate. It's currently one of the lightest square rescue parachute (1000g, in size S)

The reserve parachute FLUID LIGHT EVO was designed by the SUPAIR in-house research and development team. This model aims above all, to be a high-end quality product ensuring optimal safety.

We use known materials for best results and highest performance. The design and material choices were well thought-out in regard to longevity and quality.

SUPAIR's reserve parachute FLUID LIGHT EVO reserve was certified EN 12491 and LTF 91/09

Indicating that it meets European and German safety requirements.

After reading this manual, we recommend you to conduct a harness hang-test before your first flight to ensure proper rescue setup and functionality.

N.B: Three important icons will help you when reading this manual



Advice



Caution !



Danger !!

Technical specifications

FLUID LIGHT EVO	Size S	Size M	Size L	Tandem
Total Hooking Weight* mini - maxi (kg)	65 - 90	85 - 105	100 - 125	105 - 220
Weight (kg)	1,00	1,19	1,26	2,40
Surface area (m ²)	22,6	27,7	32,2	63,7
Volume (L)	4,1	4,8	5,3	8,4
Opening Time (s)	2,5	2,5	2,5	2,5
Projected Cone length (m)	4,2	4,6	5,0	7,32
Steerable	Non			
Possible Adjustment	Non			

* Total flying weight without the glider.

Equipment overview

- 1 Folded reserve parachute inside its deployment bag (POD)
- 2 Label with serial number, and manufacturing date.
- 3 Single reserve parachute bridle loop.



OPTIONS

- 4 Split risers
- 5 Y Tandem risers
- 6 Maillons Rapides® 6mm
- 7 Flexible toric rings

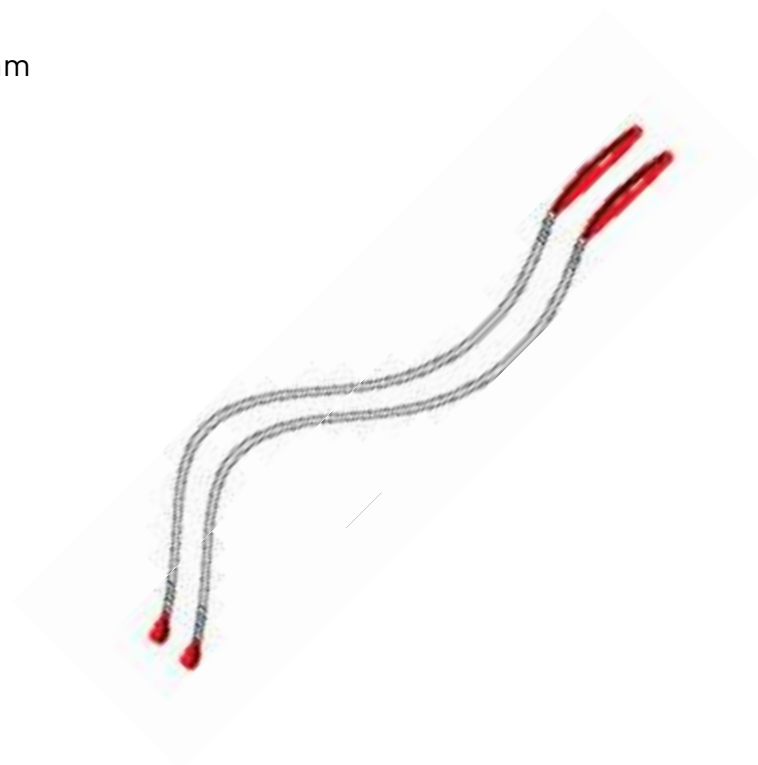

5



This notice shows the information requested by the EN 1291 norm. This European Norm (EN) is required for all the paragliding reserve parachutes. All our reserve parachutes are conforming to the EN norm.

The reserve parachute certification code EN 12491 is described as follows:

- Flight proper sequence: during a straight flight, the reserve parachute is deployed. In order to conduct accurately reproducible tests by avoiding any interference from the paraglider, the test-pilot releases his paraglider at peak height during a roll to begin the descent with an important instability factor.

- The maximum sink rate is measured during the last 30 meters, the paragliding wing is released, below or equal to 5,5 m/s under maximum load.

- Stability is checked in a subjective visual way (with a rolling effect or not), and is gauged against the overall sink rate (an unstable reserve parachute usually demonstrates a higher sink rate).

- The reserve parachute opening speed must be inferior to 5 seconds.

Flight test
European Norm 12491

200 m
Opening speed + Wing jettisoning

150 m
STABILITY

30 m
Sink rate < 5,5 m/s at maximum load.

The diagram illustrates the flight test sequence for EN 12491. It shows a vertical timeline of three key stages: 1. At 200 meters, the reserve parachute is deployed and the main wing is jettisoned. 2. At 150 meters, the stability of the reserve parachute is tested. 3. At 30 meters, the sink rate is measured, which must be less than 5.5 m/s at maximum load. The background features a blue sky with a vertical line and various illustrations of parachute deployment and stability tests.

The certification results can be found at www.supair.com

Norme EN 12491

STRUCTURAL TEST EUROPEAN NORM 12491



Structural tests (resistance): consists of verifying the overall structural integrity of the parachute under maximal load for a given horizontal 32 m/s speed.

There can not be any failure / damage taking place on the riser / lines / canopy cascade during the entire procedure.



Reserve Parachute Owner's Manual

Guideline procedures to follow with our reserve parachutes:

To begin with, we must stress that using a reserve parachute should never be taken for granted or considered to be without risks to the pilot. A reserve parachute is only there to deploy in case of an emergency situation.

- **The pilot's weight must conform to the parachute manufacturer's recommended load limitations to be fully operational.** Any intent to use a reserve parachute below or above the manufacturer's recommended weight limitations is dangerous and must totally be avoided.
- The reserve parachute must NOT be deployed at a speed greater than 32m/s (115km/h)
- Any reserve parachute riser connection to the harness must result with the pilot landing on his legs and standing.
- The parachute must be left unmodified to keep it aligned with the certification procedure it went through to assure for a proper deployment sequence to take place. The Fluid reserve parachute has been tested and certified with his own original SUPAIR inner container (POD). Different results and opening failures may appear using a different POD. Therefore, the FLUID LIGHT EVO is not to be used with any other inner container than the original SUPAIR pod.
- It is very important to learn how the parachute works, and only during a SIV course (Simulated Flight Incident) or equivalent exercise.
- The FLUID LIGHT EVO must not be used for tandem flying as you may exceed the upper load limit.

Deploying the Reserve Canopy:

- Find the deployment handle.
- Hold it firmly and pull it out of the outer container or harness.
- Using the deployment handle, jettison the inner pod forcefully into open air and AWAY from the paraglider. The reserve parachute pod will automatically open upon reaching maximum line and riser length once under tension.
- Due to its square design, the canopy will easily and quickly inflate.
- Once the reserve parachute is deployed, the pilot must disable the paraglider by symmetrically pulling as much as possible on the «B» risers to bring the rescue overhead to stabilize the descent.
- Upon landing, the pilot must be ready to cushion the impact by flexing his legs and roll sideways

Note : Our tandem reserves are delivered with an automatic glider deflection system to limit the influence of the wing on the behavior of the whole. This system (called «André Rose») does not exist for individual reserve yet.

To prepare the landing, the pilot must be ready to absorb the impact with his legs and usual required technicals like PLF (Parachute Landing Fall for example).

Recommendation And Care For The Parachute After A Water Landing:

- In case of a water landing, the parachute must be dried, followed by line stretching and reconditioning, following the manufacturer's guide lines.
- Let the parachute dry outdoors in a shaded area, away from direct sunlight.
- Pre-stretch the lines with a 30 kg., (50 kg. load for the Apex) in order to limit Nylon shrinkage due to moisture and humidity. It is preferable to check the lines length with a 10 kg. load (see measurements chart on page 38).
- Proceed with the repacking procedure according to the manufacturer's guide line manual.
- Ensure a correct reserve parachute installation inside the harness by doing an extraction during a hang-test. Repeat installation procedure afterward.

To be noted:

An EN12491 certified reserve parachute must theoretically have a touch-down speed, equal or inferior to 5,5 m/s, which corresponds to a 1,80 meter jump. This impacting speed can greatly vary due to a few relevant factors: The air mass, the overall hooking weight, the paragliding wing configuration / design, and the density altitude. Two recent flight incidents with use of similar reserve parachute models (X-Light) during similar circumstances, demonstrated significant different results:

- One pilot touched-down with a 5,2 m/s sink rate with his paraglider disabled.
- The second pilot touched-down with a 9 m/s sink rate without a neutralized paragliding wing, or a free-fall jump from a 4 meter elevation

The paragliding wing's influence on the overall set-up (paraglider / reserve parachute) is important and not predictable nor quantifiable. The scenario can not be reproduced during the tests.



In spite of the positive statistics showing the obvious benefits of using a reserve parachute in case of an emergency, the later can not be taken for granted at any time or place.

Connecting individual reserve parachute

First of all, take care that your reserve is compatible with the harness you want to use with. In case you will use protection accessories (Bumpair, airbag), it must be installed in the harness first, then check that your rescue fits well in the reserve container, without too much space or compression.

You will need :

- 1 x Standard separate Dyneema® risers (Réf.: ELESOLODYNEEMA)
- 1 x 7mm square Maillon Rapide® (Réf.: MAILCARIN7)
- 5 x «0» toric rings (Réf.: MPPP044)

>> Individual reserve connection : Harness - Separate Risers

- 1** - Take two (2) square 6mm Maillons Rapides® and two (2) flexible toric rings.
 - Unfasten the Velcros (or zip) located alongside the shoulder protective sleeves to reach the reserve parachute connection loops on the shoulder straps.

- 2**
 - Open the Maillon Rapide®
 - Push the bridle's buckle through.
 - Push the maillon through the flexible toric ring.
 - Twist

- 3**
 - Push the riser's loop through the flexible toric ring.
 - Push the maillon through the riser's loop.

- 4**
 - Give a second twist to the toric ring.
 - Push the Maillon Rapide® through the riser loop.

- 5**
 - Tidy up the assembly.
 - Be certain that the risers end loops are securely in place.
 - Close the maillon tightly by hand.
 - Complete tightening with pliers by making a ¼ tightening turn.

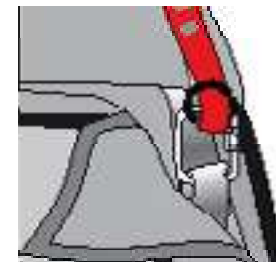

- 6**
 Repeat sequence 1 through 5 on the other side of the harness.

- 7**
 Tuck away the risers excess (without making knots) under one single flap :
 - Either to the right side if you wish to place your reserve parachute handle to the right (recommended if right handed).
 - Or to the left side if you wish to place your reserve parachute handle to the left (recommended if left handed).
 - Close the protective sleeves Velcros (or zip).

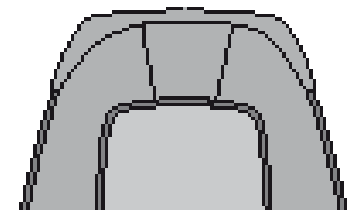

Connecting : reserve parachute - harness

>> Separate riser - reserve parachute connection.

One (1) square 7mm Maillon Rapide® will be needed + three (3) flexible toric rings.

1

- Open the 7mm square Maillon Rapide®.
- Push the maillon through the toric ring
- Twist



2

- Push the end of the short riser through the toric ring.
- Push the maillon through the risers buckles.

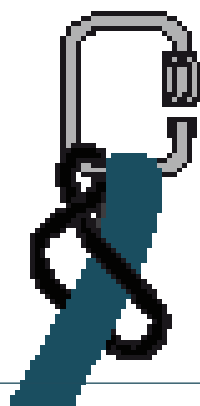

3

- Give a second twist to the toric ring.
- Push the buckle through the maillon.

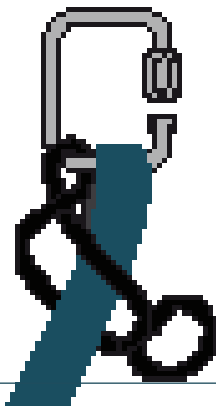

4

- Give a slide to the riser towards the other side of the Maillon Rapide®

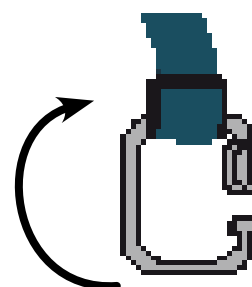

5

- Repeat sequence 1 through 3 with the 2 bridles successively.

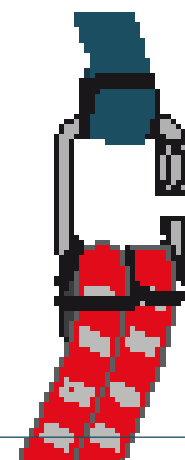
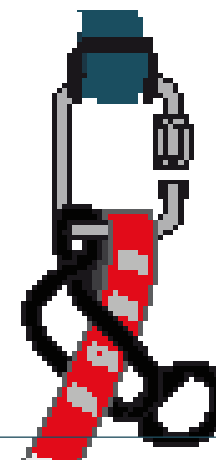

6

- Tidy up the assembly.
- Be certain for the riser end loops to be securely fastened.
- Close the Maillon Rapide® tightly by hand.
- Tighten using pliers and making a ¼ turn.

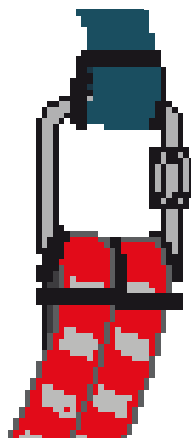

Connecting Tandem reserve parachute

First of all, take care that your reserve is compatible with the harness you want to use with. In case you will use protection accessories (Bumpair, airbag), it must be installed in the harness first, then check that your rescue fits well in the reserve container, without too much space or compression.

You will need :

- 1 x Tandem «Y» Dyneema® risers (Réf.: ELESBIY)
- 3 x 7mm square Maillon Rapide® (Réf.: MAILCARIN7)
- 4 x «O» toric rings (Réf.: MPPP044)

>> «Y» Tandem risers direction :

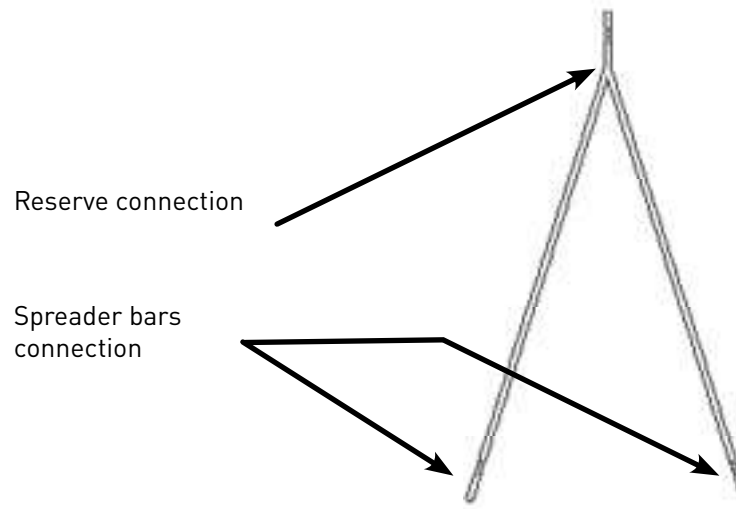

>> «Y» tandem riser - reserve parachute connection.

1

- Open the Maillon Rapide®
- Push the maillon through the flexible toric ring.
- Twist



2

- Push the short riser's loop through the flexible toric ring.
- Push the maillon through the riser's loop.

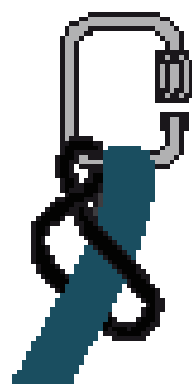

3

- Give a second twist to the toric ring.
- Push the Maillon Rapide® through the riser loop.

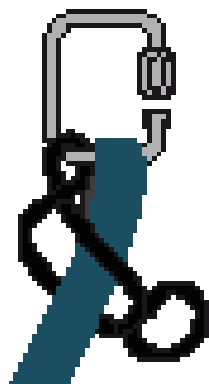

4

- Give a slide to the riser towards the other side of the Maillon Rapide®

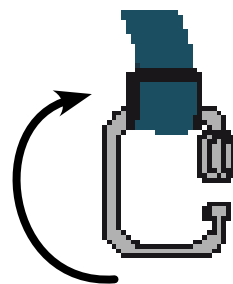

5

- Repeat sequence 1 through 5 with the upper side of the «Y» tandem risers.

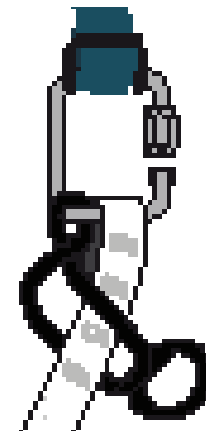

6

- Tidy up the assembly.
- Be certain that the risers end loops are securely in place.
- Close the maillon tightly by hand.
- Complete tightening with pliers by making a ¼ tightening turn.

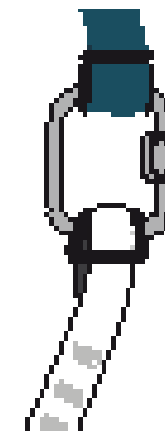

Connecting Tandem reserve parachute

>> Tandem spreader bars >> «Y» tandem riser connection.

- 1 Two (2) square 7mm Maillon Rapide® will be needed + two (2) flexible toric rings.
- 2 Following again the process explained on previous page.
Connect one riser's bridle to one spreader bar's main attachment point
Repeat the same sequence for the both sides

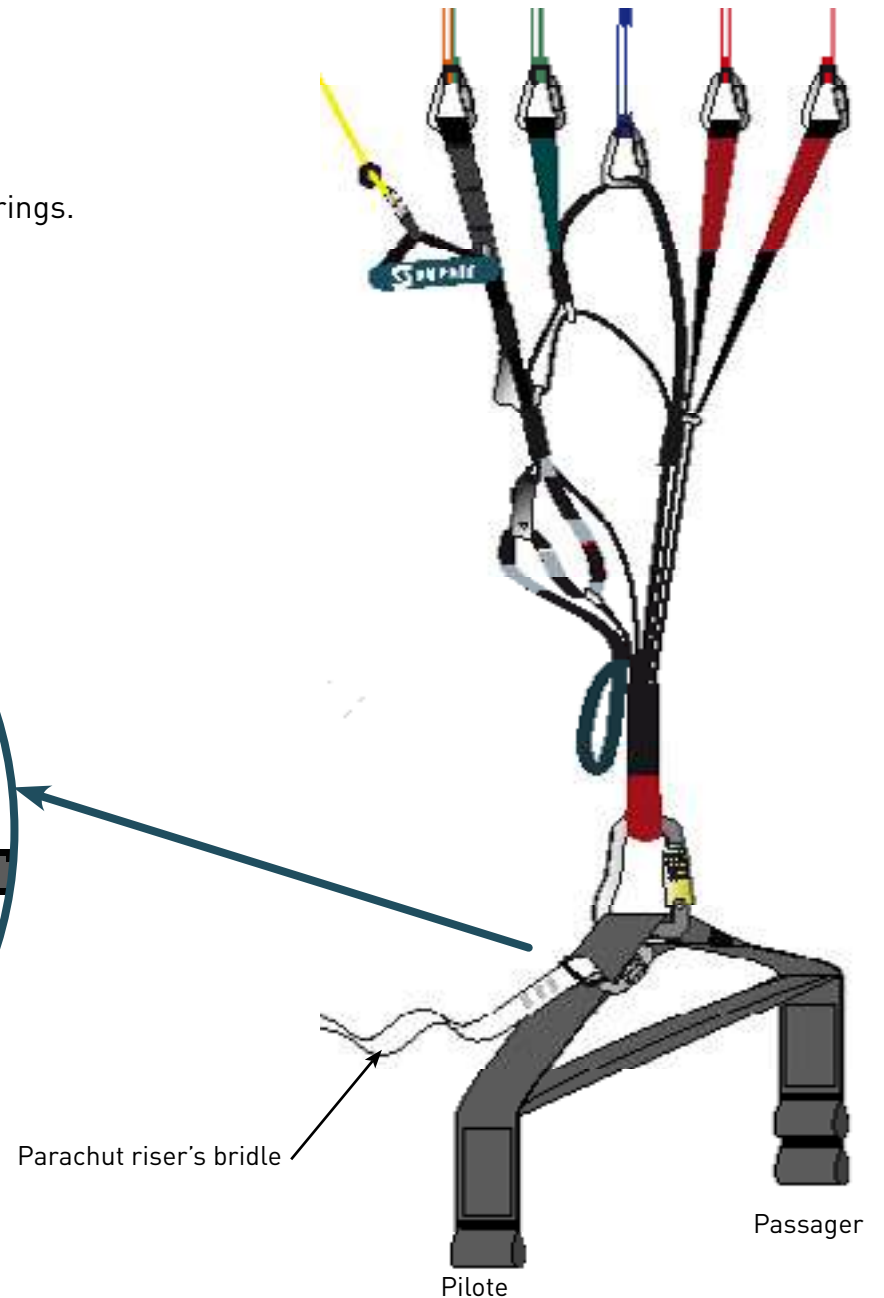
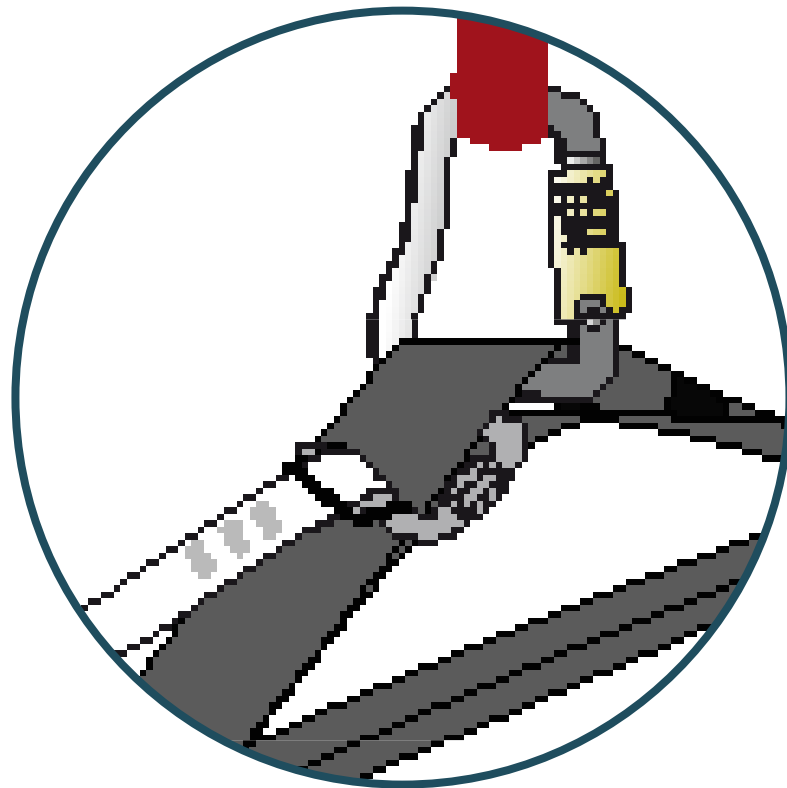

Connecting the reserve parachute to the harness

>> Installing the parachute in its container (individual or tandem).

Whether you have an outer front container or an integrated reserve parachute pocket in your harness, proceed with the installation according to the manufacturer's guidelines.



Check the completed installation during a hang-test.

The hang-test must happen with the harness completely equipped. If your harness comes with a removable protection, it should be installed before the test extraction.

Have the installation checked by a professional outfit.



Reserve parachute folding and installation inside the harness must conform to the specific guidelines found in this manual.

Packing individual reserve



Packing a reserve parachute is not very difficult but requires a methodical and precise folding procedure. If you feel uneasy about repacking the reserve parachute yourself, it will be advisable for you to seek professional assistance to do the job correctly.

Tip: take advantage of having to repack your parachute, to deploy it on the ground and vent it for a while, prior proceeding to folding it again.

Before each repacking procedure, the following sequence must be observed:

- Carefully check each line from the canopy to the riser for any possible damage.
- Aerate the parachute for at least twelve (12) hours. Not in direct sunlight nor in a room filled with polluting chemical agents (sprays).
- Check the fabric for damage or soiling of any kind.
- Inspect the pod and parachute pocket for wear and tear to ensure a clean extraction using a properly fastened reserve parachute handle to the pod.
- Inspect the elasticated loop keeping the pod flaps securely closed.
- If you notice something unusual, send your parachute to be inspected by a professional specialized certified outfit.

1. Folding preparation

a. Make a selective list of the following items needed to complete the repacking procedure:

- The unfolded parachute
- A small thin piece of line about 30cm long.
- A fixed point and the necessary means to connect the single reserve parachute riser.
- Sand ballast, weights or books.
- Elastics to keep the lines in place.
- A pen.
- the POD.



b. Attach the parachute on a fixed point to keep it stretched and under tention.

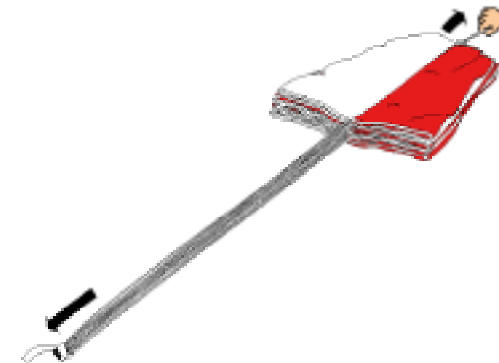

Packing individual reserve

1. Folding preparation (continued).

c. Keep the parachute unruffled

Check for the lines to run freely from the bridle «loop to loop» connection to the canopy's leading edge.



Divide the parachute in two sections (12 lines on each side), the Apex line must be placed in the middle. Layout the parachute on the ground.



d. Take the first panel and lay it out flat on the floor.

Choose one of two white panels directly adjacent to a symmetrical red panel



Packing individual reserve

2. Assembling the lanyards

- a. Take the cord and push it through the lanyard of the first panel.
- b. Follow the leading edge to the next line, then the panel's seam to find the second lanyard.
- c. Proceed in the same way until you have assembled all twenty four (24) lanyards.
- d. Slightly tension the parachute on its longitudinal axis.



The lanyard is a small loop strap.



Then, firmly hold the cord keeping the lanyards tightly assembled together.

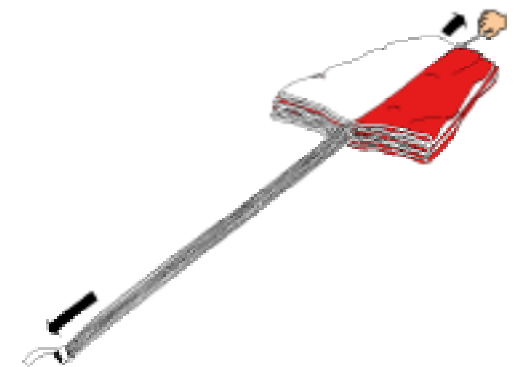

Packing individual reserve

3. Folding the panels

Do not forget to firmly hold the cord keeping the lanyards together so that they remain assembled during the folding procedure.

a. Extract and flatten the first panel (tag).

This panel is white, sewn to a red symmetrical panel. It is laid out flat in one motion and rectangular shape using the fold mark.



b. Follow the leading edge to find the second panel.

This panel is white and laid out flat in one motion in a rectangular shape using the fold mark.

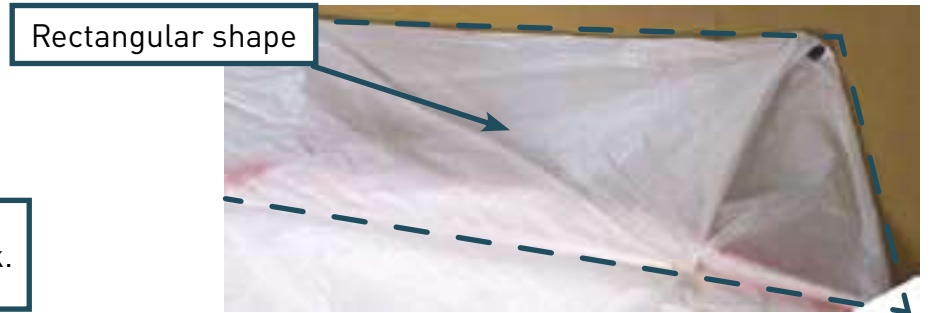

c. Follow the leading edge to find the third panel.

This panel is white and it's an angle panel . It should be laid out flat in two motions: in a W-shape using the fold mark.



Packing individual reserve

3. Laying out the panels (continued).

d. Follow the leading edge to find the fourth panel.

This panel is white and it's an angle panel . It should be laid out flat in two motions: in a W-shape using the fold mark.



Excess fabric storage.



When folding the corner panels, pay attention to the excess fabric which must be tucked away flat inside the panel.

e. Follow the leading edge to find the fifth panel.

This panel is white and laid out flat in one motion in a rectangular shape using the fold mark.

f. Follow the leading edge to find the sixth panel.

This panel is white and laid out flat in one motion in a rectangular shape using the fold mark.

>> Once the first side is folded, continue by repeating steps «a» to «d» in order to fold the other three sides in the same manner.



Flattening reserve :



Packing individual reserve

4. Dividing the parachute in two sections.

Do not forget to firmly hold the cord keeping the lanyards assembled together during the folding procedure.

Follow this step to layout the parachute flat and symmetrically. Red panels on a side, whites on the other.

By reversing the previous folding motions, re-open the parachute in two halves and symmetrically on the floor.

Return a red rectangular panel (1), a second red rectangular panel (2), a red panel W-shape (3), and a second red panel W-shape (4), a red rectangular panel (5), a second red rectangular panel (6), all twice.

Stop at the first white panel (7).



Middle= is divided with the same number of panels on each side.



Packing individual reserve

5. Folding the parachute.

Do not forget to firmly hold the cord keeping the lanyards assembled together during the folding procedure.

a. Fold in 2 parts each side of the parachute (1 folds), then fold one half over the other to make one long layer with the width of the POD.



Use clips or sandbags to keep the folds in place during the folding procedure.

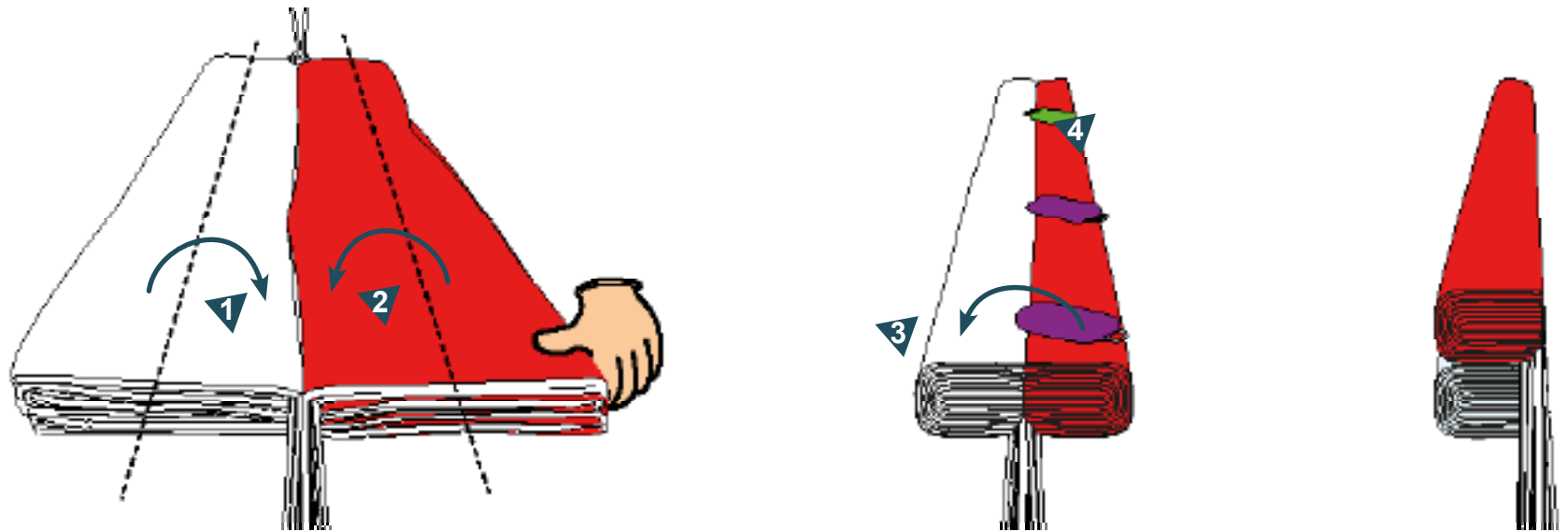

Packing individual reserve

5. Folding the parachute (continued).

Do not forget to firmly hold the cord keeping the lanyards assembled together during the folding procedure.

b. Coiling the canopy.



IMMEDIATELY REMOVE THE CORD HOLDING THE LANYARDS TOGETHER !

Remove the folding cord (which you mounted on the apex in Step 2) by pulling on the small white strap sewn on it.



Packing individual reserve

6. Installing the reserve parachute inside its POD.

a. Place the POD atop the parachute, then flip it all upside down while leaving a small space in front of the leading edge for subsequent line coiling.



Position the POD's elastic loop opposed to the suspension lines.



Do not pull the lines, they must not be under tension and best left slightly slackened atop the canopy.

b. Close the rear flap and two side flaps.

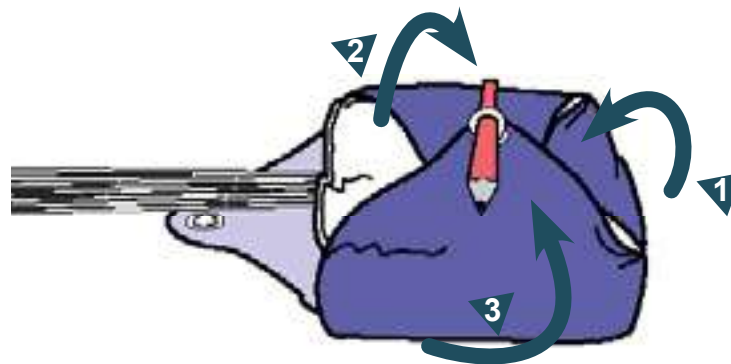

Packing individual reserve

6. Placing the parachute in its POD (continued).

c. c. Coil the lines into the space in front of the canopy while keeping 1.20 m of lines for the outer coiling.

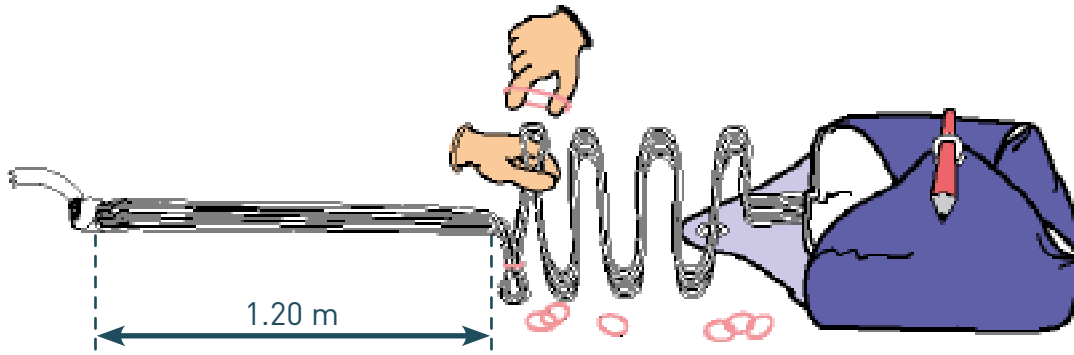

Installation marker.
>> The suspension line loops must have a two fingers width.

d. Tuck away the coiled lines inside the space in front of the canopy while keeping a 1.20m line length for the subsequent outer coiling.

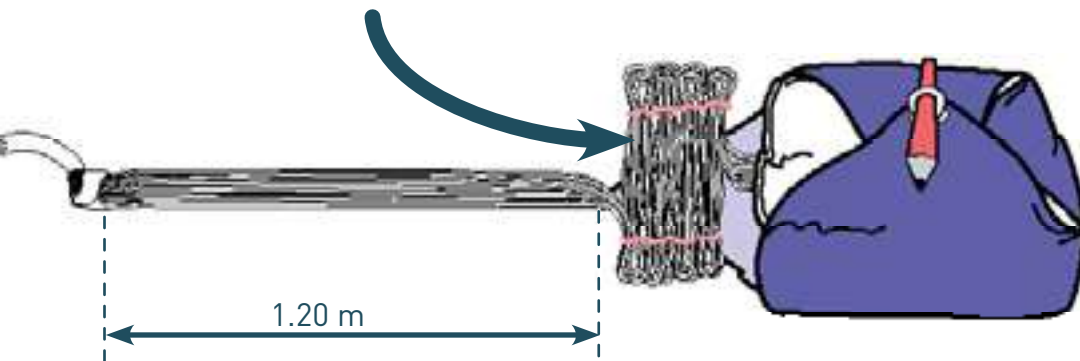

Packing individual reserve

7. Closing the POD.

a. Close the fourth flap and push a 5cm (3 fingers) line loops through the POD elastic loop to secure the flaps in place.

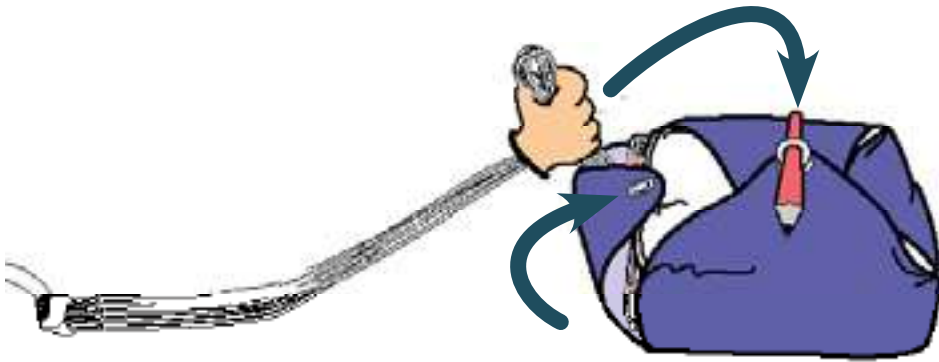

≈ 1 m loose lines.



Installation marker.
>> Loop width = 3 fingers.



The folding procedure is completed.

b. Make sure that all the equipment needed for the packing procedure is accounted for, and that none of it was mistakenly left inside the folded parachute.



A video about the use and folding of the parachute is available on our website.

Packing tandem reserve



Packing a reserve parachute is not very difficult but requires a methodical and precise folding procedure. If you feel uneasy about repacking the reserve parachute yourself, it will be advisable for you to seek professional assistance to do the job correctly.

Tip: take advantage of having to repack your parachute, to deploy it on the ground and vent it for a while, prior proceeding to folding it again.

Before each repacking procedure, the following sequence must be observed:

- Carefully check each line from the canopy to the riser for any possible damage.
- Aerate the parachute for at least twelve (12) hours. Not in direct sunlight nor in a room filled with polluting chemical agents (sprays).
- Check the fabric for damage or soiling of any kind.
- Inspect the pod and parachute pocket for wear and tear to ensure a clean extraction using a properly fastened reserve parachute handle to the pod.
- Inspect the elasticated loop keeping the pod flaps securely closed.
- If you notice something unusual, send your parachute to be inspected by a professional specialized certified outfit.

1. Folding preparation

a. Make a selective list of the following items needed to complete the repacking procedure:

- The unfolded parachute
- The small thin piece of line stored in the pod's pocket
- A fixed point and the necessary means to connect the single reserve parachute riser.
- Sand ballast, weights or books.
- Elastics to keep the lines in place.
- A pen.
- the POD.



b. Attach the parachute on a fixed point to keep it stretched and under tension.

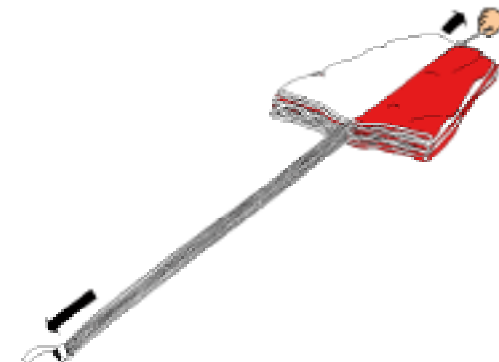

Packing tandem reserve

1. Folding preparation (continued).

c. Keep the parachute unruffled

Check for the lines to run freely from the bridle «loop to loop» connection to the canopy's leading edge.



Divide the parachute in two sections (18 lines on each side), the two low Apex line with the nine high lines must be placed in the middle. Layout the parachute on the ground.



d. Take the first panel and lay it out flat on the floor.

Choose one of two white panels directly adjacent to a symmetrical red panel.



Packing tandem reserve

2. Assembling the lanyards

- a. Take the cord situated on the Pod's pocket.
- b. Push it through the lanyard buckle sewed on the Apex .
- c. Push it through the two loops of this line put side by side
- d. Then push it through the first panel lanyard buckle
- e. Follow the leading edge to the next line, then the panel's seam to find the second lanyard.
- f. Proceed in the same way until you have assembled all twenty four (33) lanyards (32+ 1 apex).
- g. Slightly tension the parachute on its longitudinal axis.



The lanyard is a small loop strap.



Then, firmly hold the cord keeping the lanyards tightly assembled together.

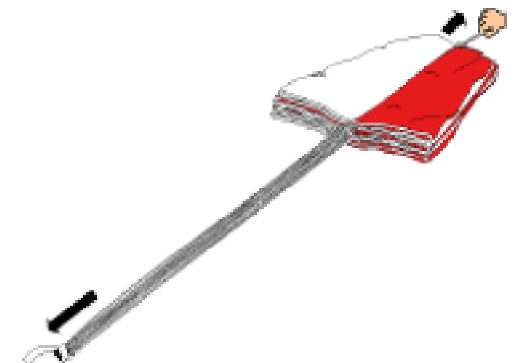

Packing tandem reserve

3. Folding the panels

Do not forget to firmly hold the cord keeping the lanyards together so that they remain assembled during the folding procedure.

a. Extract and flatten the first panel (tag).

This panel is white, sewn to a red symmetrical panel. It is laid out flat in one motion and rectangular shape using the fold mark.



b. Follow the leading edge to find the second panel.

This panel is white and laid out flat in one motion in a rectangular shape using the fold mark.

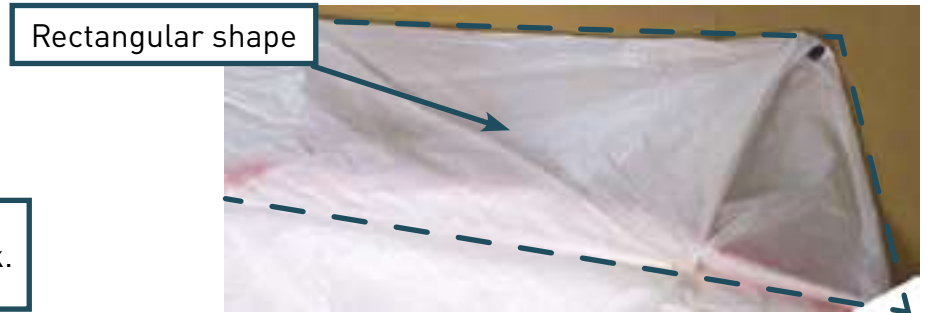

c. Follow the leading edge to find the third panel.

This panel is white and it's an angle panel . It should be laid out flat in two motions: in a W-shape using the fold mark.



Packing tandem reserve

3. Laying out the panels (continued).

d. Follow the leading edge to find the fourth panel.

This panel is white and it's an angle panel . It should be laid out flat in two motions: in a W-shape using the fold mark.



Excess fabric storage.



When folding the corner panels, pay attention to the excess fabric which must be tucked away flat inside the panel.

e. Follow the leading edge to find the fifth panel.

This panel is white and laid out flat in one motion in a rectangular shape using the fold mark.

f. Follow the leading edge to find the sixth panel.

This panel is white and laid out flat in one motion in a rectangular shape using the fold mark.

g. Follow the leading edge to find the seventh panel.

This panel is white and laid out flat in one motion in a rectangular shape using the fold mark..

h. Follow the leading edge to find the eighth panel.

This panel is white and laid out flat in one motion in a rectangular shape using the fold mark.

>> Once the first side is folded, continue by repeating steps «a» to «h» in order to fold the other three sides in the same manner.



Flattening reserve :



4. Dividing the parachute in two sections.

Do not forget to firmly hold the cord keeping the lanyards assembled together during the folding procedure.

Follow this step to layout the parachute flat and symmetrically. Red panels on a side, whites on the other.

By reversing the previous folding motions, re-open the parachute in two halves and symmetrically on the floor.

Return a red rectangular panel (1), a second red rectangular panel (2), a third red rectangular panel (3) a red panel W-shape (4), and a second red panel W-shape (5), a red rectangular panel (6), a second red rectangular panel (7), and a last red rectangular panel (8) all twice.

Stop at the first white panel (8).



Middle= is divided with the same number of panels on each side.



Packing tandem reserve

5. Folding the parachute.

Do not forget to firmly hold the cord keeping the lanyards assembled together during the folding procedure.

a. Fold in 2 parts each side of the parachute (1 folds), then fold one half over the other to make one long layer with the width of the POD.



Use clips or sandbags to keep the folds in place during the folding procedure.

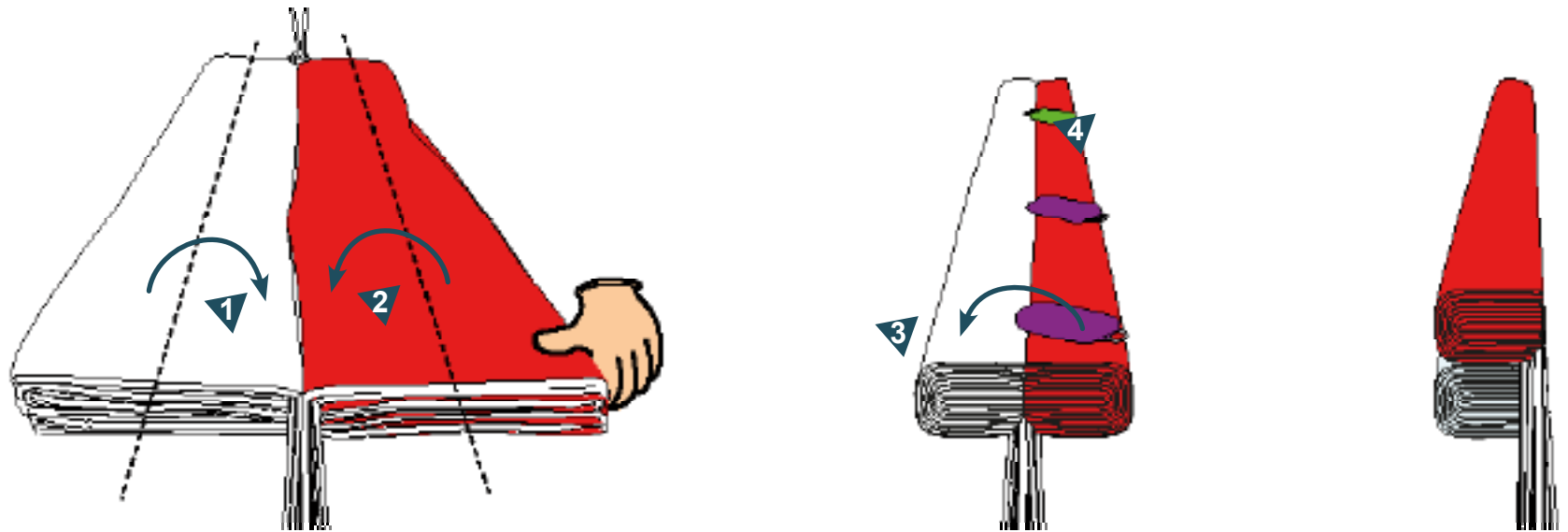

Packing tandem reserve

5. Folding the parachute (continued).

Do not forget to firmly hold the cord keeping the lanyards assembled together during the folding procedure.

b. Coiling the canopy.



IMMEDIATELY REMOVE THE CORD HOLDING THE LANYARDS TOGETHER !

Remove the folding cord (which you mounted on the apex in Step 2) by pulling on the small white strap sewn on it. Store the cord in the pod's pocket provided for this purpose.



Packing tandem reserve

6. Installing the reserve parachute inside its POD.

a. Place the POD atop the parachute, then flip it all upside down while leaving a small space in front of the leading edge for subsequent line coiling.



Position the POD's elastic loop opposed to the suspension lines.



Do not pull the lines, they must not be under tension and best left slightly slackened atop the canopy.

b. Close the rear flap and two side flaps.

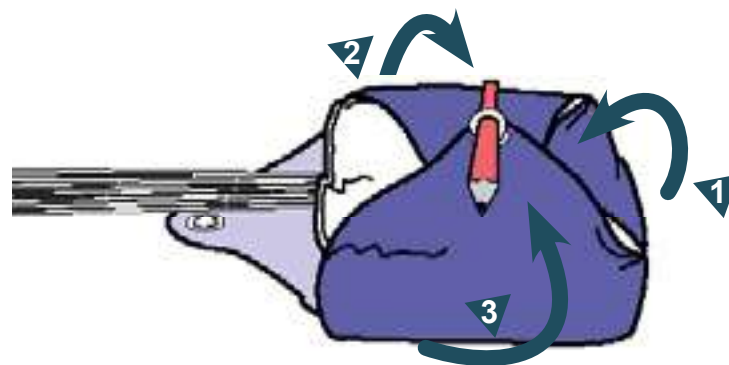

Packing tandem reserve

6. Placing the parachute in its POD (continued).

c. Coil the lines into the space in front of the canopy while keeping 1.20 m of lines for the outer coiling.

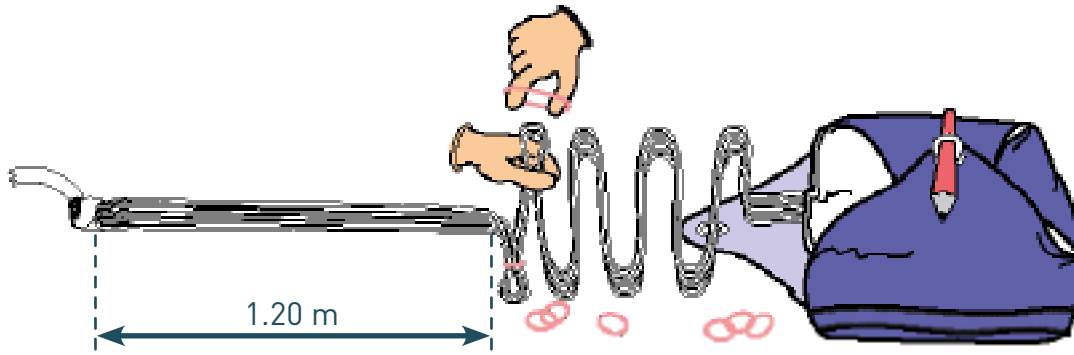

Installation marker.
>> The suspension line loops must have a two fingers width.

d. Tuck away the coiled lines inside the space in front of the canopy while keeping a 1.20m line length for the subsequent outer coiling.

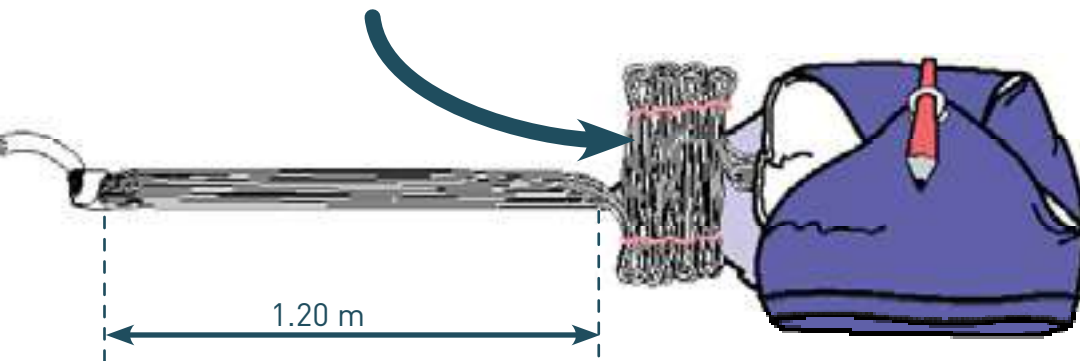

Packing tandem reserve

7. Closing the POD.

a. Close the fourth flap and push a 5cm (3 fingers) line loops through the POD elastic loop to secure the flaps in place.

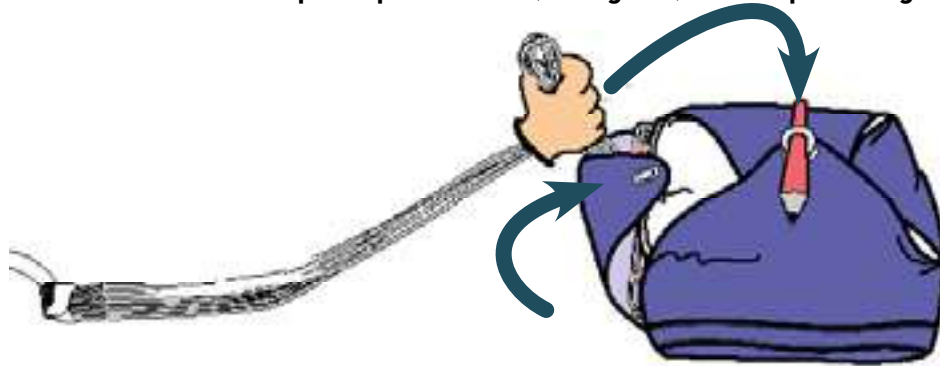

b. Close the zip around the POD to reduce the reserve's volume



≈ 1 m loose lines.

The folding procedure is completed.

c. Make sure that all the equipment needed for the packing procedure is accounted for, and that none of it was mistakenly left inside the folded parachute.



A video about the use and folding of the parachute is available on our website.

FLUID LIGHT Size S reserve parachute line chart.

* Measurements made under a 5 kg. tension.

Line	Cut	Sewn	Line number	Line material
B1	4175	3865	4	Liros DC201
B2	4210	3900	8	
B3	4315	4005	8	
B4	4480	4170	4	
A1	2060	1750	1	
A2	2380	2070	4	
Apex	2875	2475	2	Cousin 2411

2 times 250 mm extra length (50 mm loop + 200 mm splice)

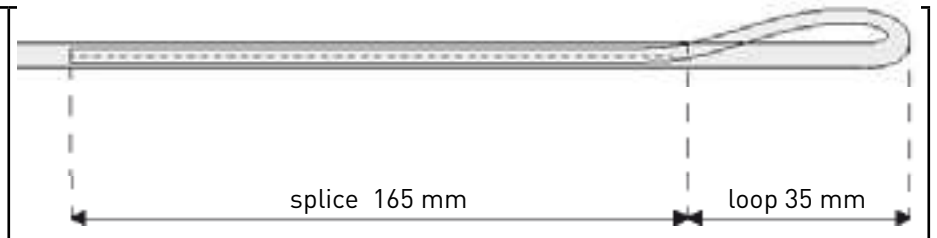

LINE LAYOUT

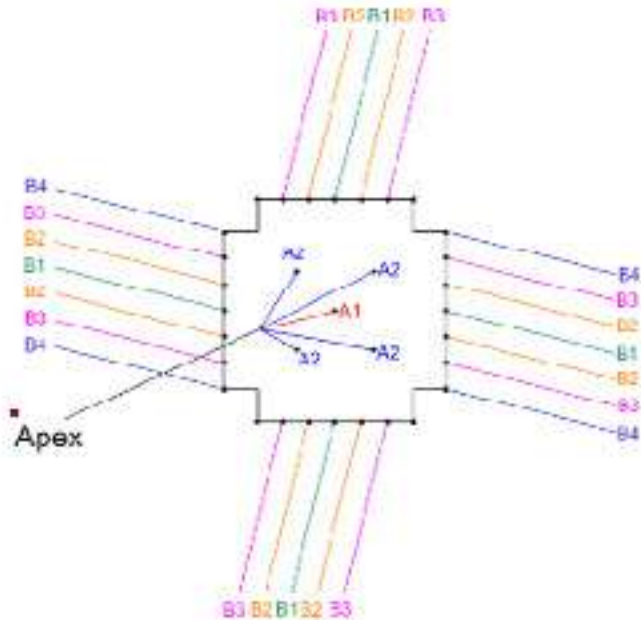

POD SIZE S

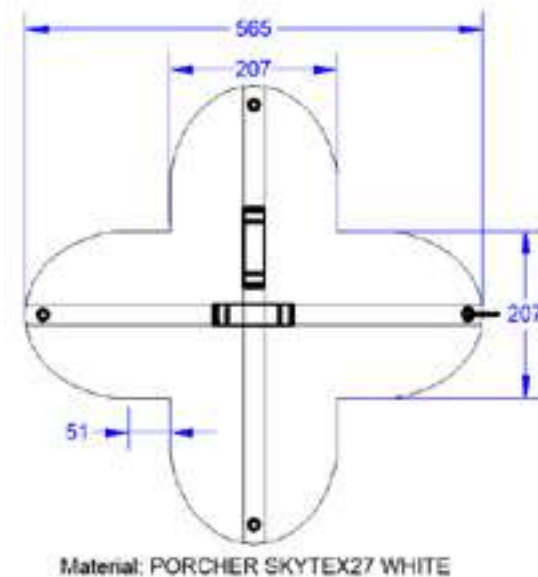

FLUID LIGHT Size M reserve parachute line chart.

* Measurements made under a 5 kg. tension.

Line	Cut	Sewn	Line number	Line material	
B1	4550	4240	4	Liros DC201	
B2	4590	4280	8		
B3	4700	4390	8		
B4	4885	4575	4		
A1	2230	1920	1	Liros 00099-1192	
A2	2580	2270	4		
Apex	3115	2715	1	Liros 00099-1629	2 times 250 mm extra length (50 mm loop + 200 mm splice)

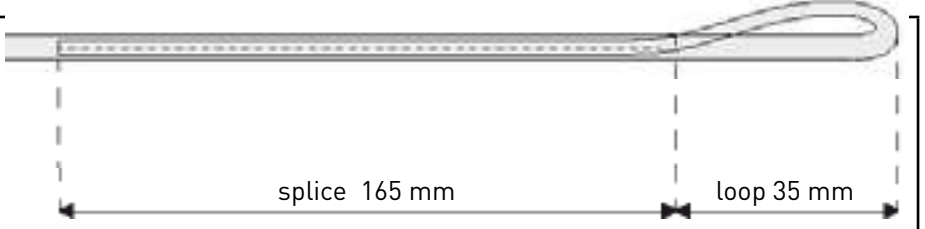

LINE LAYOUT

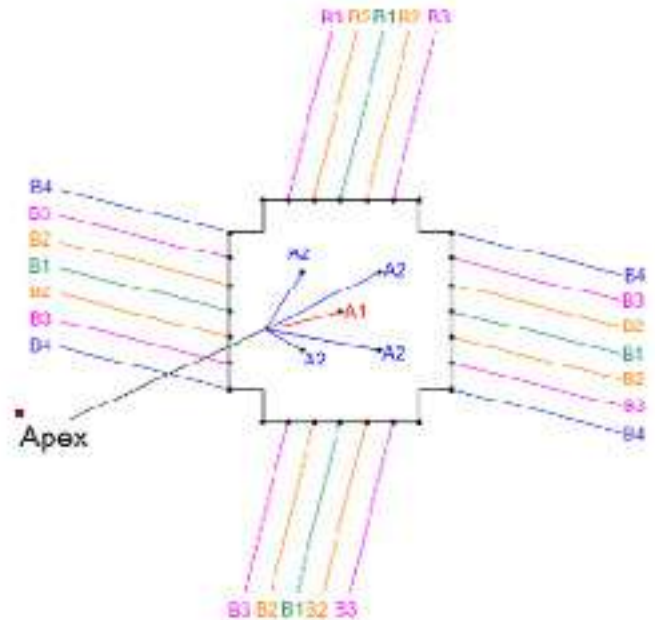

POD SIZE M

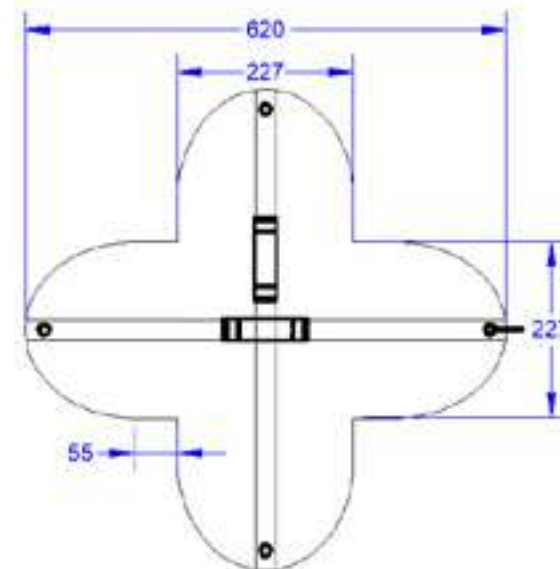

Material: PORCHER SKYTEX27 WHITE

FLUID LIGHT Size L reserve parachute line chart.

* Measurements made under a 5 kg. tension.

Line	Cut	Sewn	Line number	Line material
B1	4925	4615	4	Liros DC201
B2	4965	4655	8	
B3	5090	4780	8	
B4	5290	4980	4	Liros 00099-1192
A1	2395	2085	1	
A2	2780	2470	4	
Apex	3350	2950	1	Liros 00099-1629

2 times 250 mm extra length (50 mm loop + 200 mm splice)



LINE LAYOUT

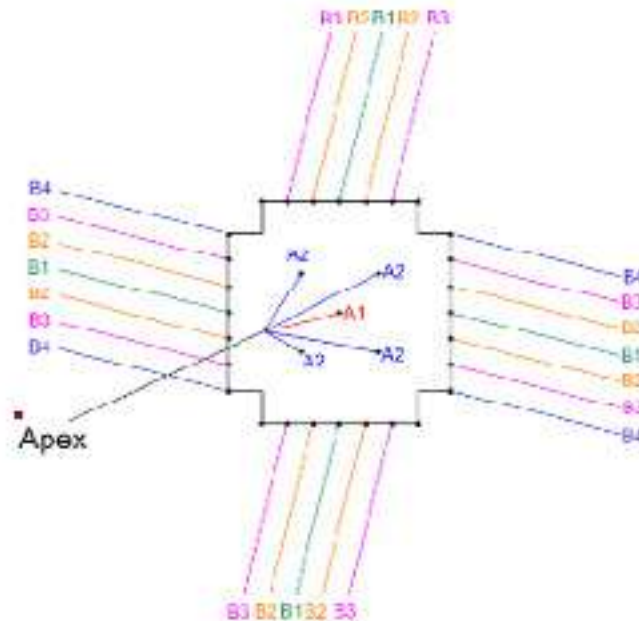

POD SIZE L

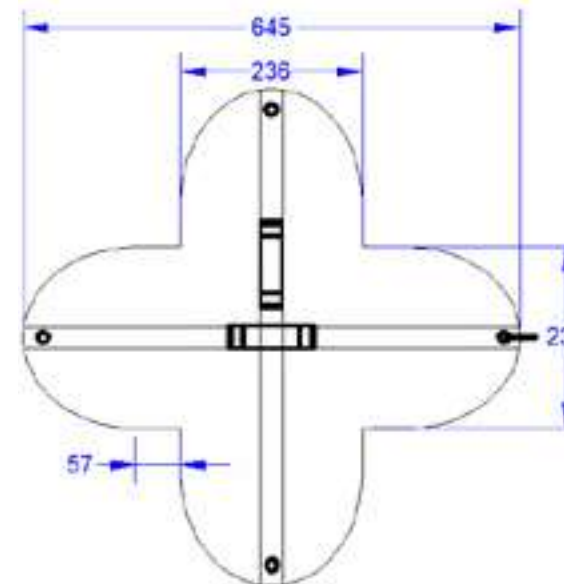

Material: PORCHER SKYTEX27 WHITE

TANDEM FLUID LIGHT EVO reserve parachute line chart.

* Measurements made under a 5 kg. tension.

Line	Cut	Sewn	Line number	Line material
Extra packing Apex line	3180	2980	1	Liros DC120
B1	7055	6745	4	Liros DC201
B2	7090	6780	8	
B3	7185	6875	8	
B4	7345	7035	8	
B5	7560	7250	4	
A1	3370	3060	1	Liros 00099-1192
A2	3645	3335	4	Liros DC201
A3	3900	3590	4	
Apex	4690	4290	2	Liros 00099-1629

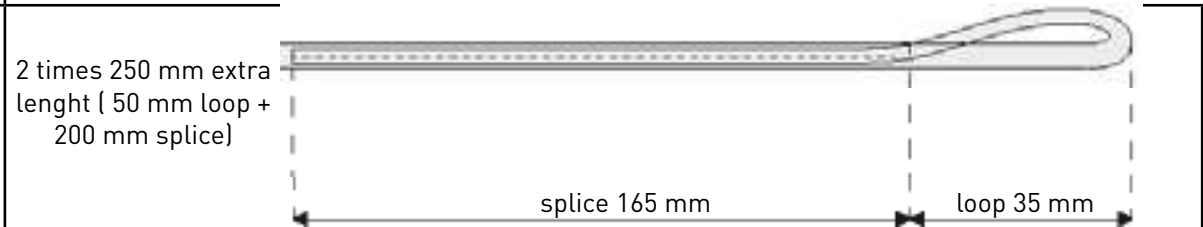

LINE LAYOUT



Schéma de principe du pod fourni :



MAINTENANCE

If wet, you will have to immediately dry your parachute to avoid any bacteria / fungi buildup. Gasoline contact, or any other solvent / chemical agent, can considerably decrease and compromise your reserve parachute's structural integrity. In the case, the parachute will have to be controlled and checked by a professional specialized outfit. The outer container (pod or also called diaper), can be washed independently from the parachute, with water and mild unscented soap, rinsed and dried. As for the parachute itself and its lines, use water only.

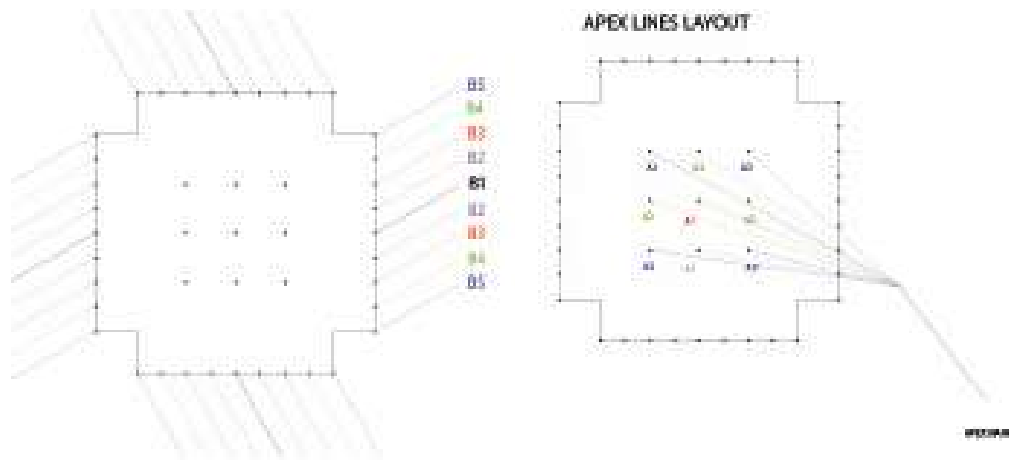
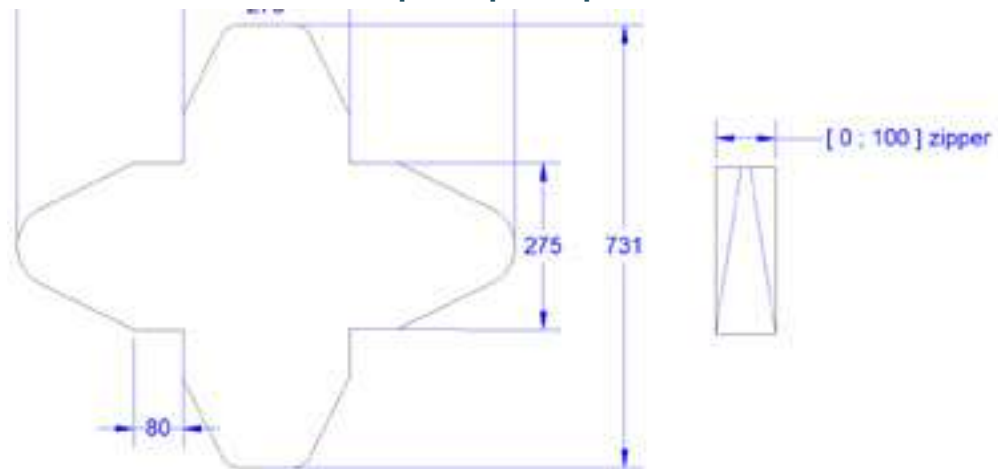
Storage and transport.

When not in use, you must stow away your reserve parachute in a dry, cool, clean and UV rays free environment.

During transport protect the harness against abrasion or UV deterioration (use a bag). Avoid long transports in wet conditions.

REPACKING FREQUENCY

Your SUPAIR reserve parachute has been subject to rigorous control during its manufacture and has been packed in the factory in accordance with its flight manual.

Your reserve parachute being a critical safety element, we recommend that you check and pack it before installing it in your harness, even if you have purchased a new product.

To ensure optimum opening, you should air out and pack your parachute once a year or after each exposure to an unusual level of humidity.

LONGEVITY

Your reserve parachute was designed to last maximum ten years if properly maintained as per manufacturer's recommendations. Pass that period, we will recommend you to have your parachute inspected at a professional certified outfit. The procedure should be implemented regularly through out that ten year period.

RECYCLING

Our materials have been specifically selected for their exceptional resilience and environmentally friendly abilities. None of the components used in the manufacturing of our reserve parachutes is environmentally harmful. The majority of the components used can be recycled.. We will ask you not to dispose of your old parachute with the regular trash but approach a specialized recycling facility instead. You can also bring it back to your SUPAIR dealer who will send it back to us.

Repairs

In spite of using the highest quality products used during manufacturing, it is possible for your reserve to deteriorate through general use. If showing any sign of wear and tear, it should be sent for inspection and/or repairs at a professional certified facility.

Hardware & Parts

- POD solar tandem with a zip, Please contact your SUPAIR reseller to purchase a new POD

Materials

>> Lines

Liros DC201

Liros 00099-1192

Liros 00099-1629

Cousin 2411

>> Fabrics

MJ TEX 29gr

Warranty

SUPAIR takes great care in its product design and manufacturing. SUPAIR guarantees its parachutes two years from the date of purchase against any defect or design flaw that would arise under normal use. Product mishandling, excessive exposure to aggressive factors (such as over heating, intense sunlight (UV), high humidity, aggressive chemical agents and such) that would become harmful and damaging to the merchandise, would void the warranty.

Disclaimer



Paragliding is an activity requiring specific skills and sound judgement. Learn how to fly within the environment of a certified paragliding school. Carry an insurance policy with you in addition to your pilot certification. Always mind and gauge your personal skills against the weather conditions of the day. Better be safe than sorry ! SUPAIR can not be held responsible for your paragliding decisions or activities. All other use or installation than those described in this user manual are not covered by SUPAIR's responsibility.



This SUP'AIR product has been designed exclusively for paragliding. Any other activity such as skydiving or BASE jumping is absolutely forbidden.



It is essential for you to wear a suitable head protection (certified paragliding helmet), adequate footwear and right clothing for the activity. Moreover, carrying a reserve parachute connected to your harness in flight is highly recommended.

Pilot's gear.

Eco-responsibility

Paragliding is an outdoor activity. You will fly in an environment for which you are responsible, so please take care :

- * to respect the local flora and fauna
- * do not throw your waste on the ground
- * not to generate more noise than necessary.

Respecting those simple rules permit to preserve our environment and the paragliding activity.

This page will help you keep record of your FLUID LIGHT scheduled maintenance.

Purchase date	
Owner's name	
Name and stamp of the shop	

<input type="checkbox"/> Care <input type="checkbox"/> Resale	
Date	
Workshop's name/ Buyer's name	

<input type="checkbox"/> Care <input type="checkbox"/> Resale	
Date	
Workshop's name/ Buyer's name	

<input type="checkbox"/> Care <input type="checkbox"/> Resale	
Date	
Workshop's name/ Buyer's name	

<input type="checkbox"/> Care <input type="checkbox"/> Resale	
Date	
Workshop's name/ Buyer's name	



SUPAIR

L I F E I S I N T H E A I R

SUPAIR

Parc Altaïs

34 rue Adrastée

74650 Chavanod, Annecy

FRANCE

info@supair.com

+33(0)4 50 45 75 29

45°54.024'N / 06°04.725'E





Betriebshandbuch **FLUID LIGHT EVO**

SUPAIR
34 rue Adrastée
Parc Altaïs
74650 Annecy - Chavanod
FRANCE

45°54.024'N / 06°04.725'E

www.supair.com



Wir danken Ihnen, dass Sie sich beim Gleitschirmfliegen für unseren Rettungsschirm FLUID LIGHT EVO entschieden haben. Wir freuen uns, dass wir Sie auf diese Weise bei unserer gemeinsamen Leidenschaft begleiten können.

SUPAIR entwickelt, produziert und vertreibt Produkte für den Flugsport seit 1984. Durch die Wahl eines SUPAIR Produktes profitieren Sie von mehr als 30 Jahren Fachwissen, Innovationen und Image. Unsere Philosophie ist die permanenten Bedürfnisse der Piloten anzuhören, um bessere Produkte zu entwickeln und einen hohen Qualitätsstandard aufrecht zu erhalten.

Nachstehend finden Sie Informationen, die für die Benutzung, Gewährleistung, Sicherheit und Instandhaltung Ihrer Ausrüstung bestimmt sind. Wir hoffen, dass dieses Benutzerhandbuch vollständig, wie auch eindeutig ist und zum Lesen Spaß macht. Wir weisen Sie darauf hin es sorgfältig zu lesen.

Auf unserer Webseite www.supair.com werden Sie die neusten aktuellen Informationen über dieses Produkt finden. Falls Sie weitere Fragen haben, seien Sie so frei und wenden Sie sich an Ihren Händler und natürlich steht Ihnen auch das gesamte SUPAIR Team zur Verfügung info@supair.com

Wir wünschen Ihnen bezaubernde, unzählige Flugstunden und immer mit einer geglückten Landung.

Das SUPAIR Team

Einführung	4
Technische Daten	5
Fachbegriffe	6
Norm EN 1249	7
Gebrauch	9
Verbindung Rettungsgerät zum Gurtzeug	11
Verbindung Rettungsgerät zum Gleitschirm	13
Verbindung Rettungsgerät – Gurtzeug	15
Packen einer Solo-Rettung	16

Packen einer Tandem-Rettung	27
Tabelle der Messwerte	38
Wartung	42
Garantie	43
Haftungsausschluss	43
Service Heft	44



Willkommen in der Welt des Gleitschirmfliegens: eine Welt der gemeinsamen Leidenschaft.

Das FLUID Rettungsgerät ist das Gerät für alle Piloten, die grossen Wert auf Sicherheit und Leichtigkeit legen. In der Tat bietet dieser Rettungsschirm bessere Leistungen als die herkömmlichen Rettungsgeräte : schnellere Öffnung, höhere Stabilität und geringere Sinkgeschwindigkeit. (1000 gr in Größe S)

SUPAIR's eigenes R&D Team hat die FLUID LIGHT EVO Rettung entwickelt. Dieses Modell möchte vor allem ein qualitativ hochwertiges Produkt sein, das die optimale Sicherheit gewährleistet.

Wir benutzen nur anerkannte und ausgewählte Materialien, um eine hohe Qualität und Leistungen zu gewährleisten. Design und Auswahl der Materialien erfolgt im Hinblick auf Qualität und Langlebigkeit.

SUPAIR FLUID LIGHT EVO Rettungsgerät Gurtzeug wurde nach EN 12491 und LTF 91/09 zugelassen. Dies zeigt, dass dieses Gurtzeug den europäischen und deutschen Sicherheitsanforderungen entspricht.

Nachdem das Handbuch gelesen ist, weisen wir dich darauf hin, dein Gurtzeug vor dem ersten Flug einzuhängen, um die Einstellungen und Funktionen zu testen.

Übrigens: Drei Faktoren werden dir helfen, das Betriebshandbuch zu lesen



Hinweis



Achtung!



Gefahr!!

FLUID LIGHT EVO	Größe S	Größe M	Größe L	Tandem
Startgewicht* : mini - maxi (kg)	65 - 90	85 - 105	100 - 125	105 - 220
Gewicht (kg)	1,00	1,19	1,26	2,40
Ausgelegte Fläche (m²)	22,6	27,7	32,2	63,7
Anzahl der Bahnen (L)	4,1	4,8	5,3	8,4
Öffnungszeit (s)	2,5	2,5	2,5	2,5
Konustlänge (m)	4,2	4,6	5,0	7,32
Steuerbar	Non			
Variabel Einstellung	Non			

*Startgewicht: Gesamtgewicht ohne dem Gleitschirm

- 1 Rettungsschirm ordnungsgemäß gepackt in dem dafür vorgesehenen Innencontainer
- 2 Tragegurt des Rettungsgeräts
- 3 Label mit Seriennummer und Herstellungsdatum



OPTIONS

- 4 Rettungsverbindungsleinen
- 5 Dyneema Y-Rettungsschirm-Verbindungsleine Tandem
- 6 Schäkkel Maillons Rapides® 6mm
- 7 Gummiringe



6



7



5



Das Handbuch enthält alle notwendigen Informationen, die für EN 12491 benötigt werden. Die europäische Norm ist Pflicht für alle Rettungsgeräte. Alle SUPAIR Rettungsgeräte sind EN 12491 mustergeprüft.

Der Rettungsgerätezulassungscode EN 12491 wird folgendermaßen beschrieben :

- Testprozedere: während des Geradeausflugs, wird das Rettungsgerät ausgelöst. Um genau reproduzierbare Tests durchzuführen, muss der Störeinfluss des Gleitschirms vermieden werden.

Dies erreicht der Testpilot durch das Abtrennen des Gleitschirms aus dem höchsten Punkt während des Rollens, damit der Test mit einem außerordentlich instabilen Zustand beginnt.

stabilen Zustand beginnt.

- Der maximale Sinkwert wird während der letzten 30 Metern gemessen, der Gleitschirm ist dabei abgetrennt und muss bei maximaler Anhängelast unter oder bis 5,5m/s haben.

Die Pendelstabilität wird individuell visuell (mit einem Pendeleffekt oder nicht) geprüft und wird gegen die gesamte Sinkrate abgeschätzt (ein instabiler Notschirm hat gewöhnlich eine höhere Sinkrate).

Die Rettungsschirmöffnung muss schneller als 5 sek. erfolgen.

Das Prüfungsergebnis findest du unter www.supair.com

EN FLUGTESTS

Europäische Norm 12491

200 m
Öffnung + Auslösung des Schirmes

150 m
Stabilisierung

30 m
Sinkgeschwindigkeit $< 5.5 \text{ m/s}$ mit max. Anhängelast

EN 12491 Standard

BELASTUNGSTEST est europäische Norm 12491

Horizontalgeschwindigkeit 40 m/s
oder 144km/h bei maximaler Anhängelast.

Belastungstest (Festigkeit) : Beinhaltet die Prüfung, dass die unversehrte Gesamtstruktur des Rettungsgeräts unter maximaler Anhängelast auf eine horizontale Geschwindigkeit 32m/s gebracht wird. Da dürfen kein Versagen / Beschädigung bei den Tragegurten / Leinen / Schirm / Absturz während des Öffnungsvorgang entstehen.



Wir empfehlen folgende Vorgehensweise bezüglich unserer Rettungsgerätepalette:

Zunächst müssen wir betonen, dass das Benützen eines Rettungsgerätes niemals ohne Risiken für den Piloten betrachtet oder als selbstverständlich angesehen werden sollte. Ein Rettungsgerät ist nur dazu da, um es in einer Notsituation auszulösen.

- **Das Startgewicht des Piloten muss in den empfohlenen Gewichtsbereich des Herstellers passen, um voll funktionstüchtig zu sein.**

- ACHTUNG: Das Rettungsgerät muss niemals mit einer Geschwindigkeit höher als 32m/s (=110km/h) verwendet werden

- Das Benutzen des Rettungsgerätes unterhalb oder oberhalb des Gewichtsbereiches ist gefährlich und muss völlig vermieden werden.

- Ändern des Rettungsschirm Design (Verbindungsleinen, Aufhängepunkte, etc. ...) wird nicht vom Hersteller empfohlen. Das Rettungsgerät muss unverändert gelassen werden, damit es mit deren bestandenen Zertifizierungsprüfungen übereinstimmt, um einen ordnungsgemäßen Ablauf zu gewährleisten. Der FLUID LIGHT EVO wurde mit dem originalen SUPAIR pod zugelassen. Die Verwendung des Geräts mit einem anderen pod kann zu anderen Ergebnissen (inkl. Öffnungsausfall) führen. Deshalb muss das Rettungsgerät mit einem anderen Pod nicht verwendet werden.

- Es ist sehr wichtig zu lernen, wie ein Rettungsgerät funktioniert, aber in der Praxis nur in einem Sicherheitstraining durchzuführen.

- Der FLUID LIGHT EVO muss für Tandemflug nicht verwendet werden, da du über das maximalen Gewicht fliegen würdest.

Auslösung des Rettungsgeräts:

- Greife den Rettergriff.

- Halte ihn fest und ziehe das Rettungsgerät aus dem Außencontainer vom Gurtzeug.

- Werfe den Retter mit Innencontainer am Rettergriff kraftvoll weg in den freien Raum, WEG vom Gleitschirm und Richtung Kurvenaußenseite. Der Retter öffnet automatisch, wenn die Leinen und Verbindungsleinen voll gestreckt werden und unter Spannung kommen.

- dank seiner rechteckigen Form lässt sich der Rettungsschirm schnell und einfach öffnen.

- Wenn der Rettungsschirm geöffnet ist, muss der Pilot falls notwendig den Gleitschirm außer Gefecht setzen, indem symmetrisch soweit wie möglich die « B » Tragegurte heruntergezogen werden, um den Sinkflug zu stabilisieren.

- exercising what is called a PLF landing (Parachute Landing Fall).

Hinweis: Unsere Tandemretter werden mit einem automatischen Stallsystems geliefert, um den Einfluss des Flügels auf das Verhalten des Ganzen zu begrenzen. Dieses System («André Rose») gibt es für Solo-Retter noch nicht.

Um die Landung vorzubereiten, muss der Pilot bereit sein, den Aufprall mit seinen Beinen und den üblichen erforderlichen technischen Mitteln wie Fallschirmrolle zu absorbieren.

EMPFEHLUNG UND WARTUNG FÜR RETTUNGSGERÄTE NACH EINER WASSERLANDUNG:

- Im Fall einer Wasserlandung (Salzwasser muss man sofort vollständig mit Süßwasser auswaschen), muss das Rettungsgerät bald möglichst getrocknet werden, Durchsicht auf Beschädigungen, gefolgt vom Leinen recken und Instandhaltung gemäß des Herstellerhandbuchs.

- Lasse das Rettungsgerät draußen im Schatten trocknen, weg von direkter Sonneneinstrahlung

- Recke die Leinen mit einer 30 kg Last (50Kg für die Apex) vor, um Nylon-Schrumpfung aufgrund von Nässe und Feuchtigkeit zu begrenzen. Um die Leinenlänge zu überprüfen orientiere dich an einer 10kg Last (siehe Messdiagramm auf Seite 38).

- Mache weiter mit dem Packen des Rettungsgerätes gemäß des Herstellerhandbuchs.

- Stelle sicher, dass das Rettungsgerät ordnungsgemäß im Gurtzeug eingebaut ist, indem du eine Probeauslösung (Kompatibilitätsprüfung) machst in einem Gurtzeuggestell in Flugposition. Wiederhole anschließend genau den Rettereinbau.

Achtung:

Ein nach EN12491 zertifiziertes Rettungsgerät muss theoretisch eine Aufprallgeschwindigkeit von 5,5m/s oder weniger haben, dies entspricht etwa einem Sprung von 1,80 Metern Höhe. Die Aufprallgeschwindigkeit kann durch einige relevanten Faktoren stark beeinflusst werden: Die Luftmasse, die Gesamtanhängelast, die Konfiguration mit unterschiedlichen Gleitschirmen und die Luftdichte der entsprechenden Höhe. Zwei kürzliche Flugstürfälle mit ähnlichen Rettungsgeräten (X-tralight) bei ähnlichen Umständen zeigt die unterschiedlichen Ergebnisse:

- Ein Pilot kommt mit 5,2 m/s Sinken mit seinem gestallten Gleitschirm am Xtralite herunter.
- Ein zweiter Pilot schlägt an dem Notschirm mit einem Sinken von 9m/s ein, ohne den Gleitschirm ausser Gefecht gesetzt zu haben. Dies entspricht einem freien Fall aus ca. 4 Metern Höhe !

Der Gleitschirm beeinflusst den Gesamtzustand (Gleitschirm / Rettungsgerät) entscheidend und ist weder vorhersehbar noch berechenbar. Diese Szenarien können nicht reproduzierbar getestet werden.



Trotz der positiven Statistiken über die offensichtlichen Vorteile der Verwendung eines Rettungsschirm im Falle eines Notfalls, kann später keine Garantie für einen geglückten Notschirmeinsatz jederzeit und überall gegeben werden.

Verbindung Rettungsgerät zum Gurtzeug

Bevor du die Montage anfängst, versicherst du dich, dass das Rettungsgerät kompatibel mit dem Gurtzeug ist, mit dem du fliegst.

Überprüfe, dass das Pod in dem dazu vorgesehenen Raum in dem Gurtzeug ohne exzessive Freiraum oder Festziehen liegt. Falls dein Gurtzeug mit einem entfernbaren Protektor ausgerüstet wird, musst du den Raum prüfen, nachdem du den Protektor eingebaut hast.

Material benötigt :

- 2 einzelne Retterverbindungsleinen STD (Ref.: ELESOLODYNEEMA)
- 1 Edelstahlschraubschäkel Maillons Rapides® rechteckig 7mm (Ref.: MAILCARIN7)
- 5 Gummiringe (Ref.: MPPP044)

>> Verbindung Rettungsgerät: Gurtzeug - separate Verbindungsleinen

- 1** - Bitte verwende zwei rechteckige Schäkel Maillons Rapides® 6mm und 2 O-Ringe.
 - Öffne den Klettverschluss der Schulterabdeckung, um an die Schulteraufhängung für den Notschirm zu gelangen.

- 2**
 - Öffne den rechteckigen Schraubschäkel.
 - Fädle den Schäkel in die Gurtschleife
 - Stecke den Schraubschäkel durch den Ring
 - Drehe den Ring

- 3**
 - Stecke die Verbindungsleinen durch die Schlaufe des Rings.
 - Stecke den Schraubschäkel durch die Verbindungsleinenschlaufen.

- 4**
 - Drehe die Schlaufe des Rings ein zweites mal.
 - Stecke die Schlaufe durch den Schäkel.

- 5**
 - Fahre mit einem fehlerfreien und präzisen Einbau fort.
 - Versichere dich, dass die Schlaufen der Verbindungsleinen nicht verrutschen können.
 - Schließe den Schraubschäkel fest mit der Hand.
 - Ziehe mit Hilfe einer Zange 1/4 Umdrehung fester.



- 6**
 Wiederholen die Schritte 1-5 für die andere Seite.

- 7**
 Verstaue die Überlänge der Verbindungsleinen (ohne Knoten etc.) unter der Abdeckung auf einer Seite:
 - Befindet sich auf der rechten Seite, wenn du den Rettergriff auf der rechten Seite haben möchtest (für Rechtshänder empfohlen).
 - Entweder so oder alles links, wenn du den Rettergriff auf der linken Seite befestigen willst (für Linkshänder empfohlen).
 - Schließe die Abdeckung mit dem Klett.

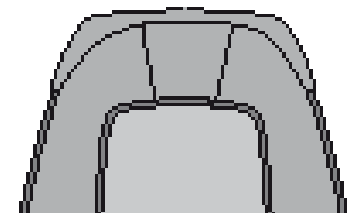

Verbindung Rettungsgerät zum Gurtzeug

>> Connexion parachute de secours - élévateur séparés

Bitte verwende einen rechteckigen Schäkel Maillon Rapide® 7mm rechteckig und drei O-Ringe.

1

- Öffne den rechteckigen Schraubschäkel.
- Stecke den Schraubschäkel durch den Ring
- Drehe den Ring

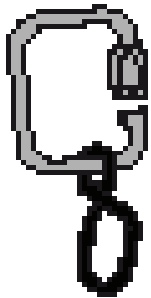

2

- Führe den kurzen Loop der V-Leine durch den O-Ring.
- Stecke den Schraubschäkel in die Schlaufe des Tragegurts

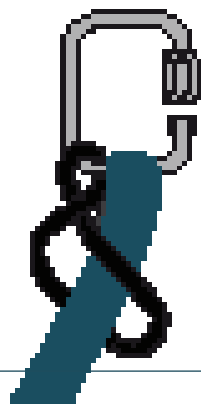

3

- Drehe die Schlaufe des Rings ein zweites mal
- Stecke die Schlaufe durch den Schäkel

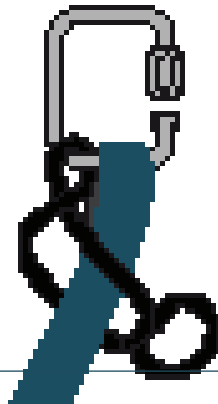

4

- Schiebe die Schlaufe auf die andere Seite des Schäkels.

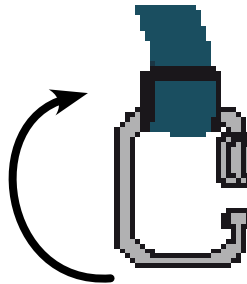

5

- Wiederhole die Schritte 1-3 für die zwei Retterverbindungsleine.

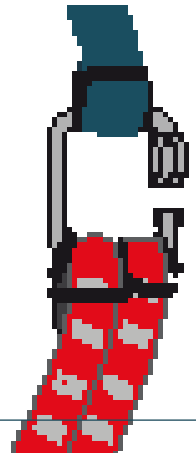
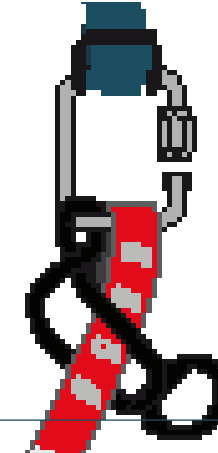

6

- Fahre mit einem fehlerfreien und präzisen Einbau fort
- Versichere dich, dass die Schlaufen der Verbindungsleinen nicht verrutschen können.
- Schließe den Schraubschäkel fest mit der Hand.
- Ziehe mit Hilfe einer Zange 1/4 Umdrehung fester.

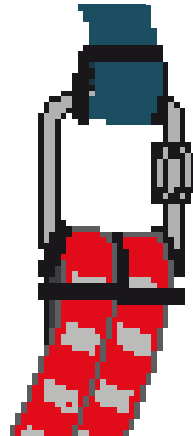

Verbindung Rettungsgerät zum Gleitschirm

Bevor du die Montage anfängst, versicherst du dich, dass das Rettungsgerät kompatibel mit dem Gurtzeug ist, mit dem du fliegst. Überprüfe, dass das Pod in dem dazu vorgesehenen Raum in dem Gurtzeug ohne exzessive Freiraum oder Festziehen liegt. Falls dein Gurtzeug mit einem entfernbaren Protektor ausgerüstet wird, musst du den Raum prüfen, nachdem du den Protektor eingebaut hast.

Material benötigt :

- 1x Dyneema Y-Tandemverbindungsleine
- 3 Edelstahlschraubschäkel Maillons Rapides® rechteckig 7mm (Ref.: MAILCARIN7)
- 4 Gummiringe (Ref.: MPPP044)

>> Y-Tandemverbindungsleine Einbaurichtung

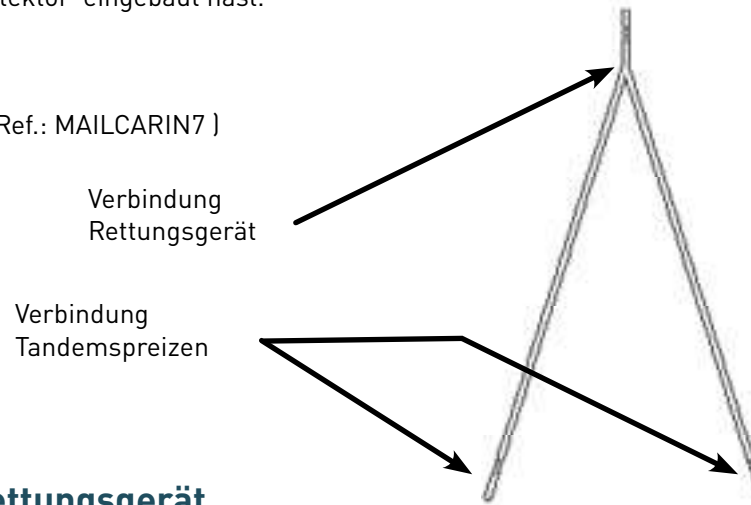

>> Y-Tandemverbindungsleine - Verbindung Rettungsgerät

1

- Öffne den rechteckigen Schraubschäkel.
- Stecke den Schraubschäkel durch den Ring
- Drehe den Ring



2

- Führe den kurzen Loop der V-Leine durch den O-Ring.
- Stecke den Schraubschäkel in die Schlaufe des Tragegurts



3

- Drehe die Schlaufe des Rings ein zweites mal
- Stecke die Schlaufe durch den Schäkel



4

- Schiebe die Schlaufe auf die andere Seite des Schäkels.

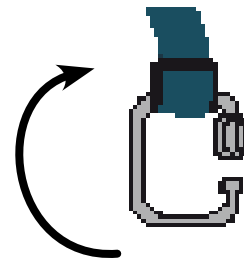

5

- Wiederhole die Schritte 1-5 mit der anderen Seite der Y-Leine.

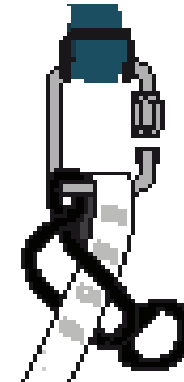

6

- Fahre mit einem fehlerfreien und präzisen Einbau fort
- Versichere dich, dass die Schlaufen der Verbindungsleinen nicht verrutschen können.
- Schließe den Schraubschäkel fest mit der Hand.
- Ziehe mit Hilfe einer Zange 1/4 Umdrehung fester.

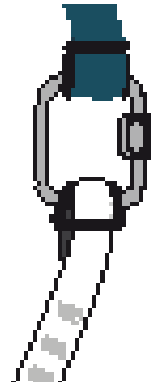

Connecting Tandem reserve parachute

>> Tandemspreizen - Y-Tandemverbindungsleine

- 1 Benötigt werden 2 7mm Maillon Rapide Stahlschäkel + 2 O-Ringe
- 2 Verwende die gleiche Methode wie auf der vorherigen Seite. Hänge die Retteraufhängung auf die Hauptaufhängung der Spreize. Wiederhole die gleichen Schritte auf der 2ten Seite.

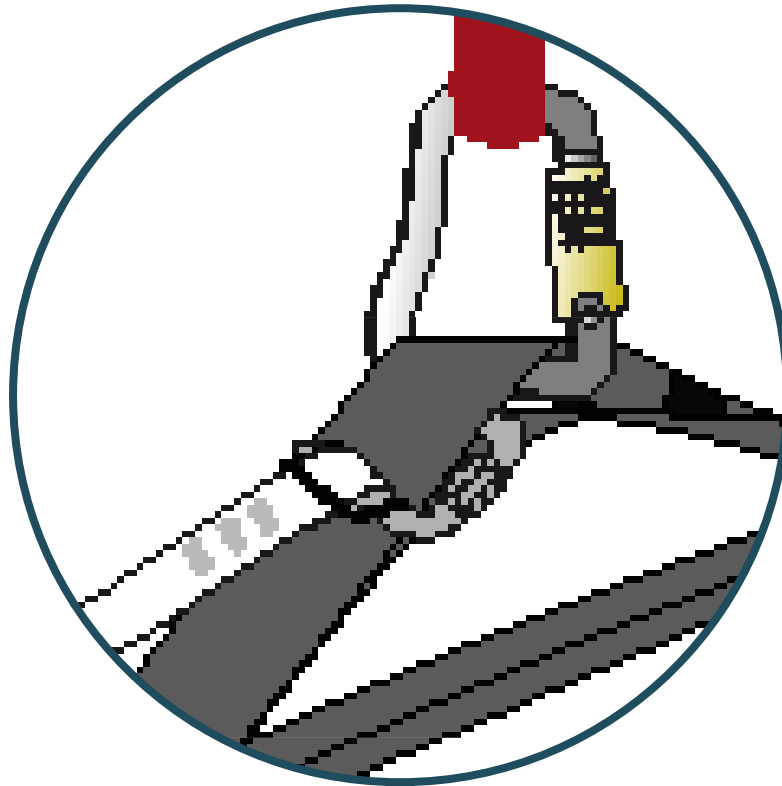

Verbindung Rettungsgerät zum Gurtzeug

>> Einbau des Rettungsgerätes in sein Rettergerätefach (Solo oder Tandem)

Que vous ayez un container ventral ou un container intégré à votre sellette, pour installer votre parachute, suivez strictement les instructions de montage données par le fabricant du container ou de la sellette.



Überprüfe den kompletten Einbau in Flugposition in einer Gurtzeugaufhängung (Kompatibilitätstest) und wenn es erfolgreich war, wiederhole denselben Einbau.

Diese Prüfung musst mit dem voll ausgerüsteten Gurtzeug durchgeführt werden. Falls dein Gurtzeug mit einem entfernbaren Protektor ausgerüstet wird, musst du die Prüfung machen, nachdem du den Protektor eingebaut hast.
Den Einbau vom Fachmann überprüfen lassen.



Das Falten und der Einbau des Rettungsgeräts in das Gurtzeug müssen spezifischen Richtlinien entsprechen, die du hier im Betriebshandbuch findest.

Wir übernehmen keine Haftung im Falle einer anderen Ausführung.



Das Packen eines Rettungsgerätes ist nicht sehr schwer, aber verlangt eine Methodik und eine präzise Packvorgehensweise. Falls du keine Selbstpackerberechtigung hast oder du es nicht einfach findest dein Rettungsgerät selbst zu packen, wende dich bitte an einen eingewiesenen professionellen Drittpacker, um diese Arbeit korrekt auszuführen.

Typ : Nimm dir die Gelegenheit des neu packen des Notschirms, um ihn am Boden zu öffnen und ausgiebig zu lüften, bevor er wieder gepackt wird

Vor dem NEU-Packen des Retters muss unbedingt vorher der Retter folgendermaßen geprüft werden:

- Leinen - Überprüfe alle Leinen über die gesamte Länge auf Beschädigungen.
- Lüfte das Rettungsgerät mindestens 12 Stunden an einem trockenen Ort ohne UV-Strahlung, aggressiven Dämpfe...
- Tuch - Versichere dich, dass das Tuch nicht verschmutzt oder beschädigt ist.
- Außen- und Innencontainer - Versichere dich, dass der Rettergriff ordnungsgemäß befestigt ist und mit dem Innencontainer fest verbunden ist.
- Überprüfe den elastischen Loop am Innencontainer, der die Containerblätter verschließt. Falls du Beschädigungen feststellst, gebe das Rettungsgerät zum Herstellerbetrieb zur Überprüfung.
- Versichere dich, dass die Retterverbindungsleinen unbeschädigt und korrekt am Gurtzeug verbunden sind.

1. Packanleitung

a. Erstelle eine vollständige Inventarliste für die zum Packen benötigten, benötigten Hilfsmittel.

- der aufgefaltete Rettungsschirm
- Eine ca. 30 cm lange Leine
- ein fester Punkt zzgl Zubehör, um die einzelne Verbindungsleine des Rettungsschirmes zu befestigen
- Sandsäcke oder Bücher zum beschweren
- Gummiringe zum Legen der Leinen
- einen Stift
- Innencontainer



b. Befestige den Rettungsschirm an einem festen Punkt um ihn zu strecken und unter Spannung zu legen.

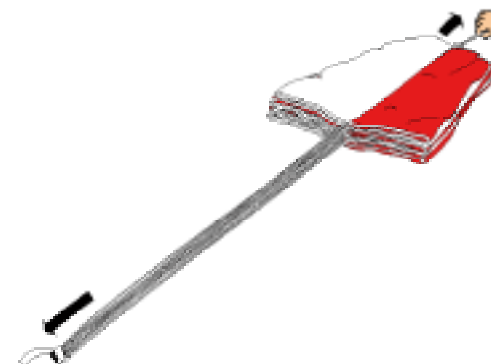

1. Packanleitung (Fortsetzung)

c. Sehe aufmerksam nach

ob der Notschirm vollständig entwirrt ist und ob alle Leinen von der Einschlaufung Tragegurt bis zur Kappe frei laufen, insbesondere ob die Mittelleinen in der Mitte der anderen Leinen liegen.

Teile das Rettungsgerät in 2 Hälften auf (12 Leinen auf jeder Hälfte, die Apexleine muss mittig sein)
Platziere das Rettungsgerät am Boden.



d. Nimm die erste Stoffbahn und breite sie flach aus.

Wähle die erste der weißen Bahnen neben der benachbarten symmetrischen roten Bahnen.



Packen einer Solo-Rettung



Packen einer Solo-Rettung

2. Zusammenfassen der Packbänder

- Nimm eine Schnur und führe sie durch das Packband der ersten Stoffbahn.
- Folge der Vorderkante und dann der Teilungsnaht, um das zweite Packbändchen zu finden.
- Wiederhole die Schritte bis alle 24 Bänder zusammengehalten werden.
- panne leicht den Rettungsschirm längsseitig



Das Packbändchen besteht aus einer Leinenschlaufe.



Halte beide Enden der Schnur, die die Packbändchen zusammenhält, geschlossen.

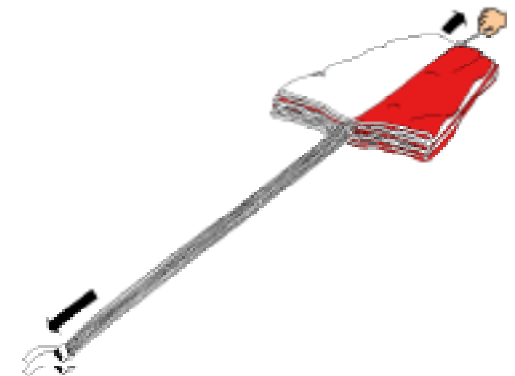

3. Falten der Stoffbahnen

Halte beiden Enden der Schnur während des Faltungsvorgangs, um die Packbändchen zusammenzuhalten.

a. Extrahiere und glätte die erste Stoffbahn.

Die weiße Stoffbahn ist vernäht mit einer symmetrischen roten Bahn. Unter Verwendung der Faltkante, entsteht flach ausgelegt, ein Rechteck.

Ausrichten der Stoffbahnkante



Glätten und ausrichten an der Faltenmarkierung.



b. Folge der Stoffbahnkante um die zweite Stoffbahn zu finden.

Diese Stoffbahn wird geglättet und in rechteckiger Form verlegt.



Faltenmarkierung

rechteckige Form

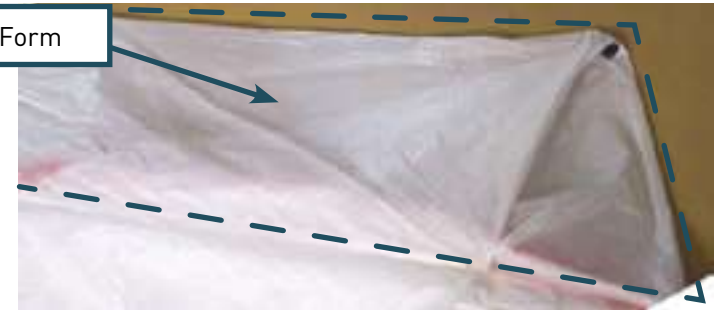

c. Folge der Stoffbahnkante um die dritte Stoffbahn zu finden

Diese Stoffbahn ist weiss und wird in 2 Schritten ausgelegt : Forme ein W und orientiere Dich dabei an der Faltenmarkierung.



3. Falten der Stoffbahnen (Fortsetzung)

d. Folge der Stoffbahnkante um die vierte Stoffbahn zu finden.

Diese Stoffbahn ist weiss und wird in 2 Schritten ausgelegt : Forme ein W und orientiere Dich dabei an der Faltenmarkierung.



überstehender Stoff



Bitte beachte bei Faltung der Eckstoffbahnen, dass überstehender Stoff geglättet nach innen gelegt wird.

e. Folge der Stoffbahnkante um der fünfte Stoffbahn zu finden.

Diese Stoffbahn wird geglättet und in rechteckiger Form verlegt.

f. Folge der Stoffbahnkante um der sechste Stoffbahn zu finden.

Diese Stoffbahn wird geglättet und in rechteckiger Form verlegt.

>> Die erste Seite ist nun gefaltet. Wiederhole die Schritte « a » bis « d » um die folgenden drei Seiten in derselben Art und Weise zu falten.



Nachdem alle Stoffbahnen gefaltet sind, erhältst Du folgendes Ergebnis :



4. Teilen des Rettungsschirmes in zwei Abschnitte

Halte die Schnur, die die Packbänder zusammenhält während des gesamten Packvorganges geschlossen.

Folge diesen Schritten zum symmetrischen Auslegen der Kappe. Rote Bahnen auf einer Seite, weiße auf der anderen. Beim Zurückfalten des vorherigen Vorgangs, teile die 2 Hälften symmetrisch auf dem Boden. Die erste rote Bahn ergibt ein Rechteck (1), die 2te rote Bahn wieder ein Rechteck (2), die 3te eine W-Form (3), dann folgt die 4te mit einer W-Form (4), Nummer 5 wieder ein Rechteck (5) und die 6te ebenfalls ein Rechteck (6). Also immer Paarweise. Bei der ersten weißen Bahn (7) wird gestopt.



Mitte = Wenn auf beiden Seiten gleich viele Stoffbahnen liegen.



5. Packen des Rettungsschirmes

Halte die Schnur, die die Packbänder zusammenhält während des gesamten Packvorganges geschlossen.

a. Falte jede Hälfte des Rettungsschirm wie eine Schnecke (2 Faltungen) und lege die eine lange Hälfte auf die andere lange Hälfte in der Breite des Innencontainers

a. Falte jede Seite jeweils einmal zur Mitte und lege diese 2 Pakete über die Mitte aufeinander, so dass eine Bahn in der Breite des Containers entsteht.



Verwende Clips oder Sandsäcke, um die Lagen während des Packvorganges an Ort und Stelle zu halten.

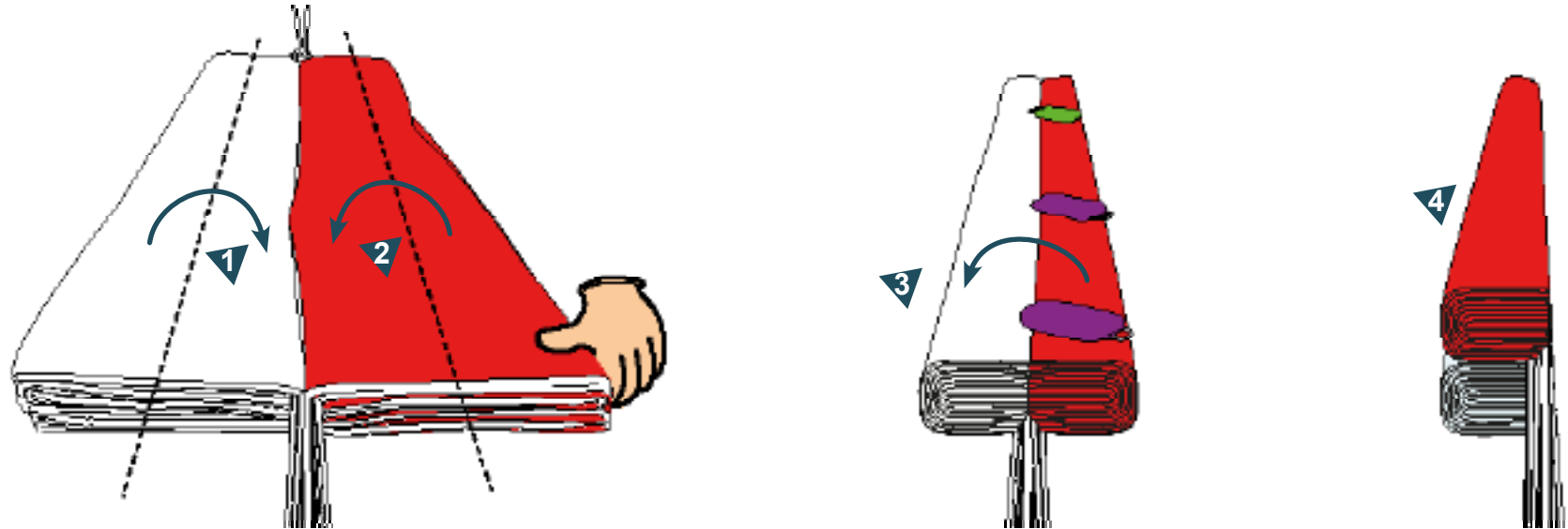

Packen einer Solo-Rettung

5. Packen des Rettungsschirmes (Fortsetzung)

Halte die Schnur, die die Packbänder zusammenhält während des gesamten Packvorganges geschlossen.

b. Faltung des Tuches



ENTFERNE SOFORT DIE SCHNUR, DIE DIE PACKSCHLAUFEN ZUSAMMENHÄLT !

Entferne die Hilfsleine (welche du bei Schritt 2 montiert hast) durch ziehen am kleinen weißen Band welches an der Leine vernäht ist.



6. Einbau des Rettungsschirmes in seinen Innencontainer

a. Stülpe den Innencontainer über den S-gefalteten Rettungsschirm und drehe das gesamte Paket kopfüber. Lasse ein wenig Platz an der Vorderseite der Rettungsschirm-Vorderkante, um später die Leinen falten und verstauen zu können.



Die Hauptelastikschleife des Innencontainers muss gegenüber der Leinen liegen.



Ziehe NICHT an den Leinen, sie dürfen nicht unter Spannung liegen. Am besten führst Du sie locker oben über den Rettungsschirm.

b. Schließe die hintere und die beiden seitlichen Klappen.

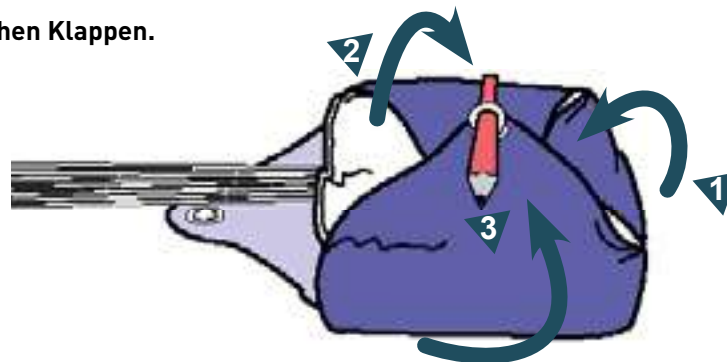

Packen einer Solo-Rettung

6. Einbau des Rettungsschirmes in seinen Innencontainer (Fortsetzung)

c. Lege anschließend die Leinen in Achterschlaufen (außer die letzten 1.20 Meter) vor dem Rettungsschirm an den vorgesehenen Platz

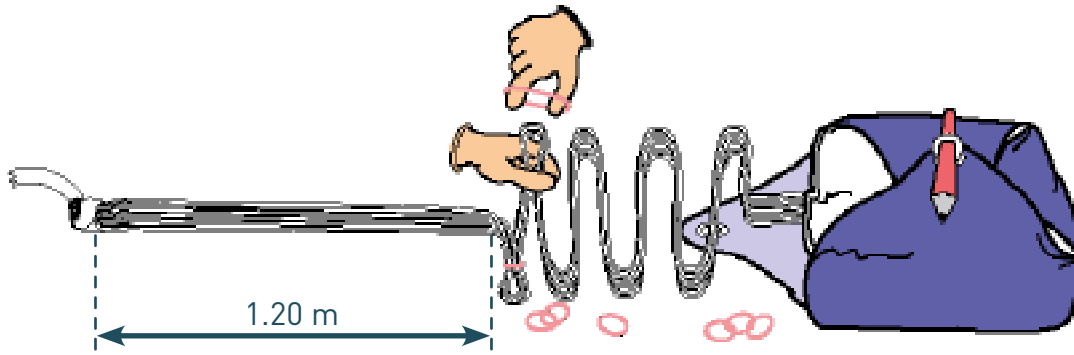

Einbaumarkierung
>> Die Leinenschleufe muss zwei Finger breit sein.

d. Lege die Achterschlaufen innen an den vorgesehenen Platz vor dem Rettungsschirm. Behalte 1.20m für aussen

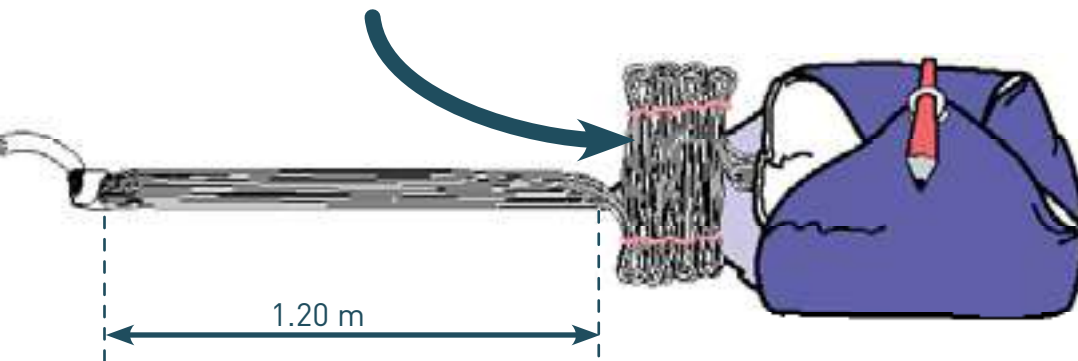

Packen einer Solo-Rettung

7. Schliessen des Rettungsschirm-Innencontainers

a. Schließe das 4. Blatt und mache den Innencontainer zu, indem eine 5cm lange Leinenschlaufe (3 Finger breit) durch die Hauptgummischlaufe des Innencontainers geschoben wird.

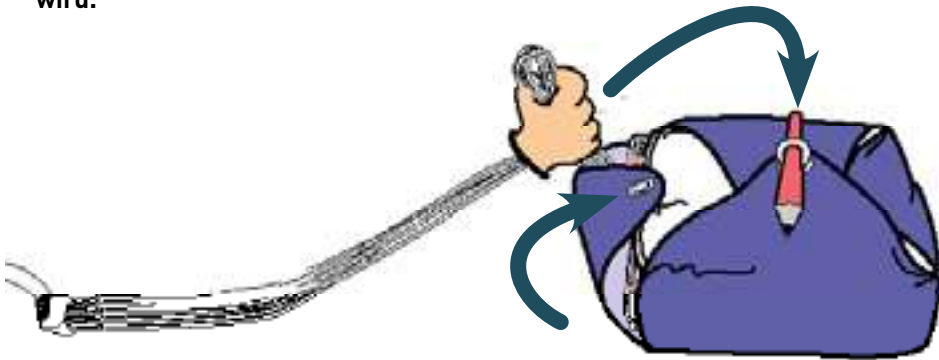

Der Packvorgang ist beendet

b. Vergewissere Dich zweimal, dass Deine benötigte und zu Beginn des Packvorganges gelistete Ausrüstung komplett ist und nichts davon irrtümlich innerhalb des gepackten Rettungsschirmes vergessen wurde.



Ein Video zur Faltung und zum Gebrauch unseres Rettungsschirmes findest Du auf unserer Webseite.

Packen einer Tandem-Rettung



Das Packen eines Rettungsgerätes ist nicht sehr schwer, aber verlangt eine Methodik und eine präzise Packvorgehensweise. Falls du keine Selbstpackerberechtigung hast oder du es nicht einfach findest dein Rettungsgerät selbst zu packen, wende dich bitte an einen eingewiesenen professionellen Drittpacker, um diese Arbeit korrekt auszuführen.

Tipp : Nimm dir die Gelegenheit des neu packen des Notschirms, um ihn am Boden zu öffnen und ausgiebig zu lüften, bevor er wieder gepackt wird

Vor dem NEU-Packen des Retters muss unbedingt vorher der Retter folgendermaßen geprüft werden:

- Leinen - Überprüfe alle Leinen über die gesamte Länge auf Beschädigungen.
- Lüfte das Rettungsgerät mindestens 12 Stunden an einem trockenen Ort ohne UV-Strahlung, aggressiven Dämpfe...
- Tuch - Versichere dich, dass das Tuch nicht verschmutzt oder beschädigt ist.
- Außen- und Innencontainer - Versichere dich, dass der Rettergriff ordnungsgemäß befestigt ist und mit dem Innencontainer fest verbunden ist.
- Überprüfe den elastischen Loop am Innencontainer, der die Containerblätter verschließt. Falls du Beschädigungen feststellst, gebe das Rettungsgerät zum Herstellerbetrieb zur Überprüfung.
- Versichere dich, dass die Retterverbindungsleinen unbeschädigt und korrekt am Gurtzeug verbunden sind.

1. Packanleitung

a. Erstelle eine vollständige Inventarliste für die zum Packen benötigten, benötigten Hilfsmittel.

- der aufgefaltete Rettungsschirm
- Dünne Hilfsleine zum Spannen der Kappe
- ein fester Punkt zzgl Zubehör, um die einzelne Verbindungsleine des Rettungsschirmes zu befestigen
- Sandsäcke oder Bücher zum beschweren
- Gummiringe zum Legen der Leinen
- einen Stift
- Innencontainer



b. Befestige den Rettungsschirm an einem festen Punkt um ihn zu strecken und unter Spannung zu legen.

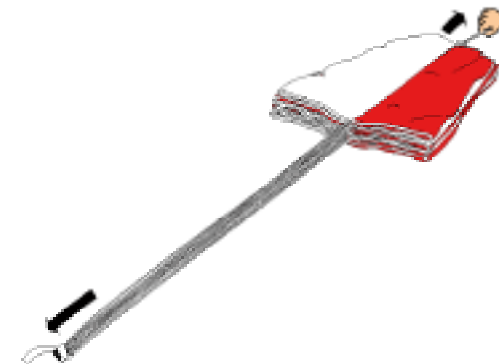

Packen einer Tandem-Rettung

1. Packanleitung (Fortsetzung)

c. Sehe aufmerksam nach

ob der Notschirm vollständig entwirrt ist und ob alle Leinen von der Einschlaufung Tragegurt bis zur Kappe frei laufen, insbesondere ob die Mittelleinen in der Mitte der anderen Leinen liegen.



Sortiere den Schirm in 2 Segmente (18 Fangleinen auf jeder Seite), die 2 kurzen mit den 9 langen Scheitelleinen, müssen in der Mitte platziert werden. Lege den Schirm am Boden sauber aus.



d. Nimm die erste Stoffbahn und breite sie flach aus.

Wähle die erste der weißen Bahnen neben der benachbarten symmetrischen roten Bahnen.



Packen einer Tandem-Rettung

2. Zusammenfassen der Packbänder

- Verwende die Hilfsschnur welche im Kontainer verstaut ist.
- Fädel sie durch die am Scheitel vernähten Schlaufen.
- Schiebe es durch die beiden Schlaufen die nebeneinander liegen
- Schieben Sie es dann durch die erste Schnalle
- Folge der Vorderkante und dann der Teilungsnaht, um das zweite Packbändchen zu finden.
- Wiederhole den Vorgang der ersten Schlaufe bei allen 24 (33) Schlaufen (32+1 Scheitel).
- panne leicht den Rettungsschirm längsseitig



Das Packbändchen besteht aus einer Leinenschlaufe.



Halte beide Enden der Schnur, die die Packbändchen zusammenhält, geschlossen.

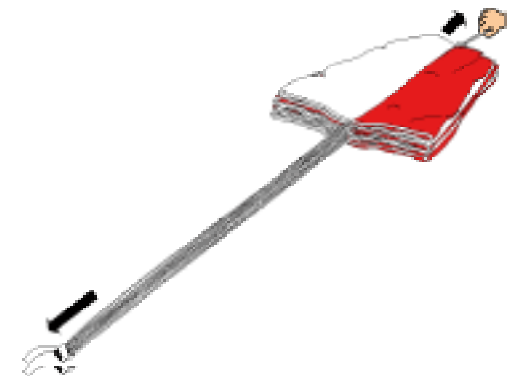

3. Falten der Stoffbahnen

Halte beiden Enden der Schnur während des Faltungsvorgangs, um die Packbändchen zusammenzuhalten.

a. Extrahiere und glätte die erste Stoffbahn.

Die weiße Stoffbahn ist vernäht mit einer symmetrischen roten Bahn. Unter Verwendung der Faltkante, entsteht flach ausgelegt, ein Rechteck.

Ausrichten der Stoffbahnkante



Glätten und ausrichten an der Faltenmarkierung.



b. Folge der Stoffbahnkante um die zweite Stoffbahn zu finden.

Diese Stoffbahn wird geglättet und in rechteckiger Form verlegt.



Faltenmarkierung

rechteckige Form

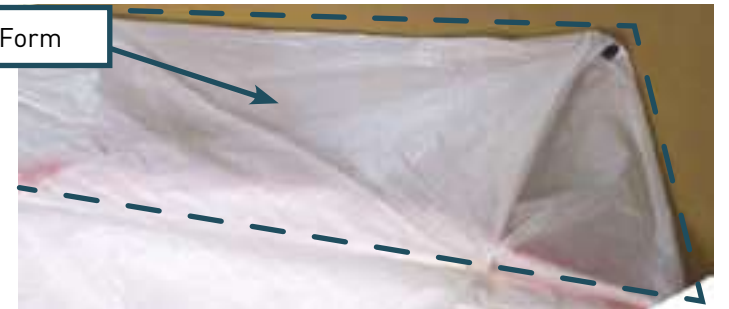

c. Folge der Stoffbahnkante um die dritte Stoffbahn zu finden

Diese Stoffbahn ist weiss und wird in 2 Schritten ausgelegt : Forme ein W und orientiere Dich dabei an der Faltenmarkierung.



3. Falten der Stoffbahnen (Fortsetzung)

d. Folge der Stoffbahnkante um die vierte Stoffbahn zu finden.

Diese Stoffbahn ist weiss und wird in 2 Schritten ausgelegt : Forme ein W und orientiere Dich dabei an der Faltenmarkierung.



überstehender Stoff



Bitte beachte bei Faltung der Eckstoffbahnen, dass überstehender Stoff geglättet nach innen gelegt wird.

e. Folge der Stoffbahnkante um der fünfte Stoffbahn zu finden.

Diese Stoffbahn wird geglättet und in rechteckiger Form verlegt.

f. Folge der Stoffbahnkante um der sechste Stoffbahn zu finden.

Diese Stoffbahn wird geglättet und in rechteckiger Form verlegt.

g. Folge der Stoffbahnkante um der siebte Stoffbahn zu finden.

Diese Stoffbahn wird geglättet und in rechteckiger Form verlegt.

h. Folge der Stoffbahnkante um der achte Stoffbahn zu finden.

Diese Stoffbahn wird geglättet und in rechteckiger Form verlegt.

>> Die erste Seite ist nun gefaltet. Wiederhole die Schritte « a » bis « d » um die folgenden drei Seiten in derselben Art und Weise zu falten.



Nachdem alle Stoffbahnen gefaltet sind, erhältst Du folgendes Ergebnis :



4. Teilen des Rettungsschirmes in zwei Abschnitte

Halte die Schnur, die die Packbänder zusammenhält während des gesamten Packvorganges geschlossen.

Folge diesen Schritten zum symmetrischen Auslegen der Kappe. Rote Bahnen auf einer Seite, weiße auf der anderen. Beim Zurückfalten des vorherigen Vorgangs, teile die 2 Hälften symmetrisch auf dem Boden. Die erste rote Bahn ergibt ein Rechteck (1), die 2te rote Bahn wieder ein Rechteck (2), die 3te ebenfalls ein Rechteck (3), dann folgt die 4te mit einer W-Form (4), Nummer 5 wieder eine W-Form (5), die 6te Rechteck (6), die 7te ein Rechteck (7), sowie die 8te ebenfalls ein Rechteck (8). Also immer Paarweise. Bei der ersten weißen Bahn (8) wird gestopt.



Mitte = Wenn auf beiden Seiten gleich viele Stoffbahnen liegen.



Packen einer Tandem-Rettung

5. Packen des Rettungsschirmes

Halte die Schnur, die die Packbänder zusammenhält während des gesamten Packvorganges geschlossen.

- a. Falte jede Hälfte des Rettungsschirm wie eine Schnecke (2 Faltungen) und lege die eine lange Hälfte auf die andere lange Hälfte in der Breite des Innencontainers
- b. Falte jede Seite jeweils einmal zur Mitte und lege diese 2 Pakete über die Mitte aufeinander, so dass eine Bahn in der Breite des Containers entsteht.



Verwende Clips oder Sandsäcke, um die Lagen während des Packvorganges an Ort und Stelle zu halten.

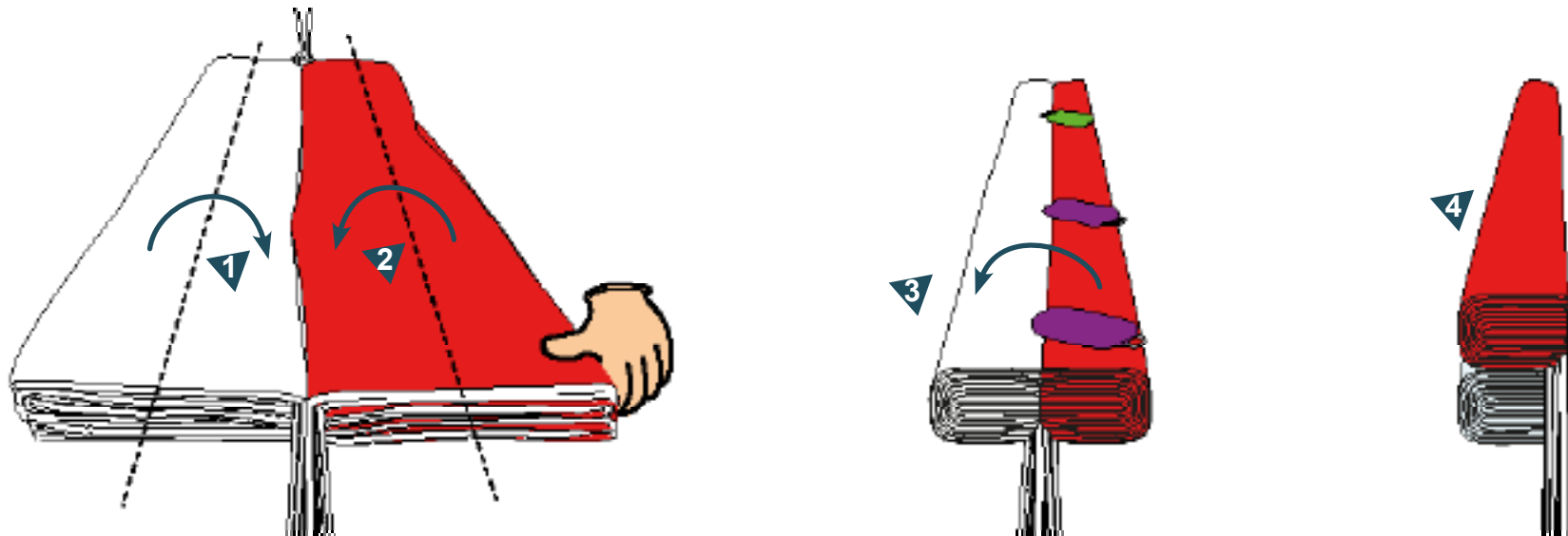

Packen einer Tandem-Rettung

5. Packen des Rettungsschirmes (Fortsetzung)

Halte die Schnur, die die Packbänder zusammenhält während des gesamten Packvorganges geschlossen.

b. Faltung des Tuches



ENTFERNE SOFORT DIE SCHNUR, DIE DIE PACKSCHLAUFEN ZUSAMMENHÄLT !

Entferne die Hilfsleine (welche du bei Schritt 2 montiert hast) durch ziehen am kleinen weißen Band welches an der Leine vernäht ist. Verstaue die Hilfsleine in der im Kontainer dafür vorhergesehenen Tasche.



Packen einer Tandem-Rettung

6. Einbau des Rettungsschirmes in seinen Innencontainer

a. Stülpe den Innencontainer über den S-gefalteten Rettungsschirm und drehe das gesamte Paket kopfüber. Lasse ein wenig Platz an der Vorderseite der Rettungsschirm-Vorderkante, um später die Leinen falten und verstauen zu können.



Die Hauptelastikschleife des Innencontainers muss gegenüber der Leinen liegen.



Ziehe NICHT an den Leinen, sie dürfen nicht unter Spannung liegen. Am besten führst Du sie locker oben über den Rettungsschirm.

b. Schließe die hintere und die beiden seitlichen Klappen.

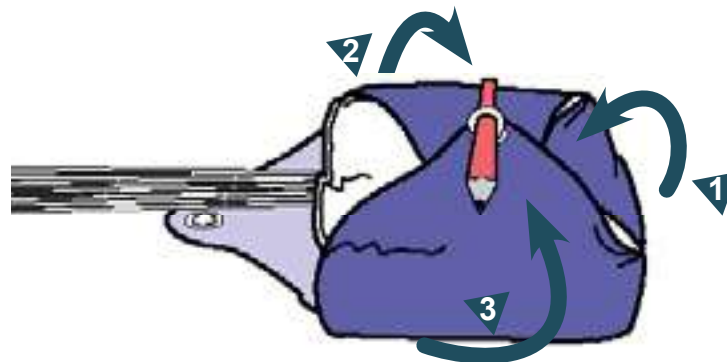

Packen einer Tandem-Rettung

6. Einbau des Rettungsschirmes in seinen Innencontainer (Fortsetzung)

c. Lege anschließend die Leinen in Achterschlaufen (außer die letzten 1.20 Meter) vor dem Rettungsschirm an den vorgesehenen Platz

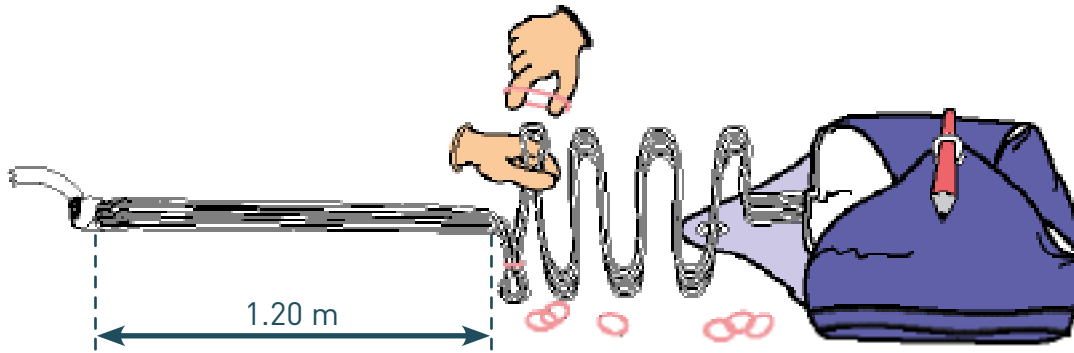

Einbaumarkierung
>> Die Leinenschleufe muss zwei Finger breit sein.

d. Lege die Achterschlaufen innen an den vorgesehenen Platz vor dem Rettungsschirm. Behalte 1.20m für aussen

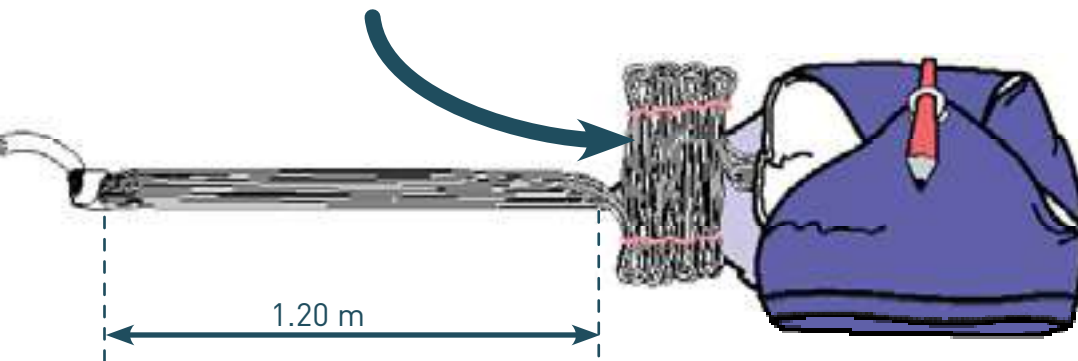

Packen einer Tandem-Rettung

7. Schliessen des Rettungsschirm-Innencontainers

a. Schließe das 4. Blatt und mache den Innenkontainer zu, indem eine 5cm lange Leinenschlaufe (3 Finger breit) durch die Hauptgummischlaufe des Innencontainers geschoben wird.

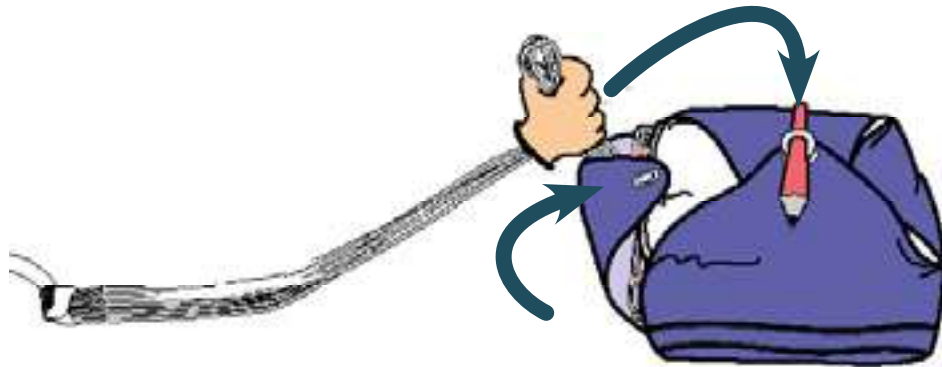

b. Schließen Sie den Reißverschluss um den POD, um das Volumen der Reserve zu verringern



≈ ca. 1m freie / lose Leinen

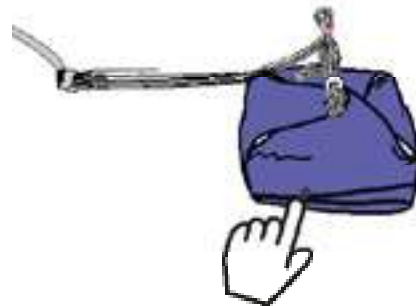

Der Packvorgang ist beendet

c. Vergewissere Dich zweimal, dass Deine benötigte und zu Beginn des Packvorganges gelistete Ausrüstung komplett ist und nichts davon irrtümlich innerhalb des gepackten Rettungsschirmes vergessen wurde.



Ein Video zur Faltung und zum Gebrauch unseres Rettungsschirmes findest Du auf unserer Webseite.

TABELLE DER MESSWERTE

FLUID LIGHT S Rettungsgerät Leinenlänge*

*Messung « geschnitten » mit 5kg Gewicht

Leinen	Geschnitten	Genäht	Leinenanzahl	Leinenmaterial
B1	4175	3865	4	Liros DC201
B2	4210	3900	8	
B3	4315	4005	8	
B4	4480	4170	4	
A1	2060	1750	1	
A2	2380	2070	4	
Apex	2875	2475	2	Cousin 2411

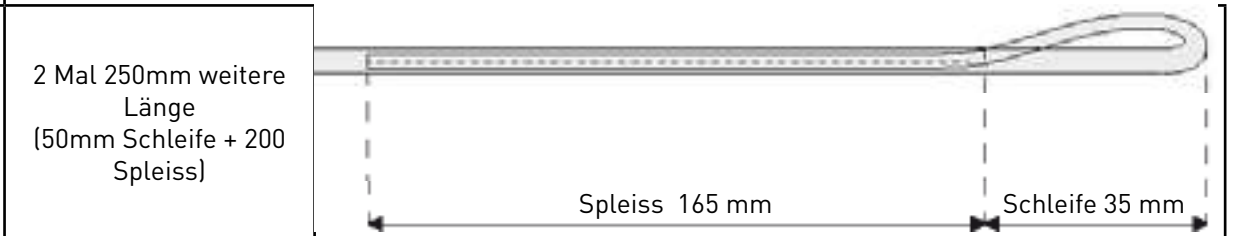

Leinenplan :

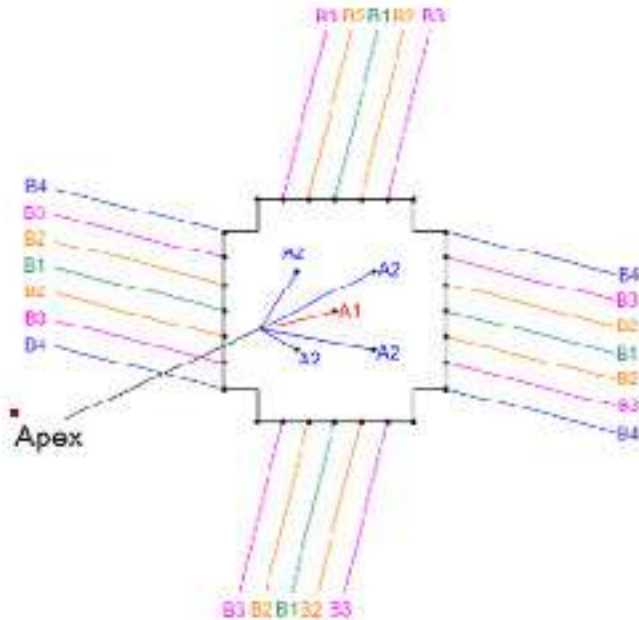

POD S :



TABELLE DER MESSWERTE

FLUID LIGHT M Rettungsgerät Leinenlänge*

*Messung « geschnitten » mit 5kg Gewicht

Leinen	Gesch- nitten	Genäht	Leinenan- zahl	Leinenma- terial		
B1	4550	4240	4	Liros DC201		
B2	4590	4280	8			
B3	4700	4390	8			
B4	4885	4575	4			
A1	2230	1920	1	Liros 00099-1192		
A2	2580	2270	4			
Apex	3115	2715	1	Liros 00099-1629	2 Mal 250mm weitere Länge (50mm Schleife + 200 Spleiss)	

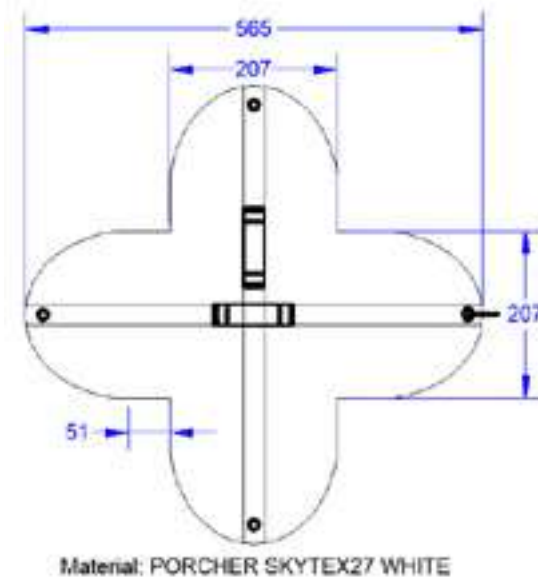
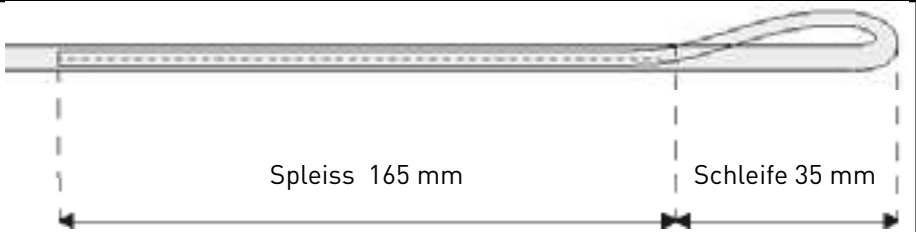
Leinenplan :

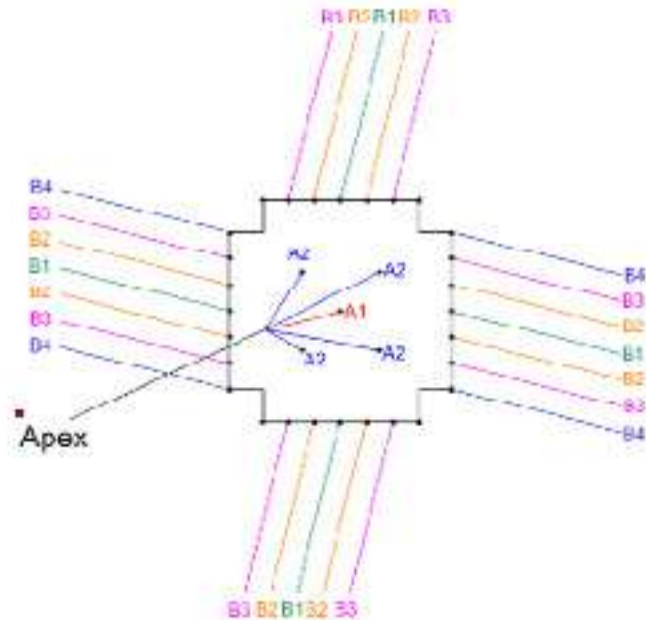

Pod M :

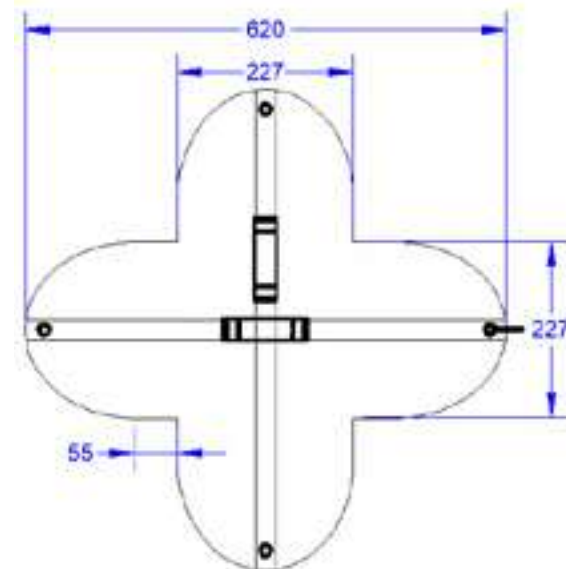

Material: PORCHER SKYTEX27 WHITE

TABELLE DER MESSWERTE

FLUID LIGHT L Rettungsgerät Leinenlänge*

*Messung « geschnitten » mit 5kg Gewicht

Leinen	Gesch- nitten	Genäht	Leinenan- zahl	Leinenma- terial	
B1	4925	4615	4	Liros DC201	
B2	4965	4655	8		
B3	5090	4780	8		
B4	5290	4980	4	Liros 00099-1192	
A1	2395	2085	1		
A2	2780	2470	4		
Apex	3350	2950	1	Liros 00099-1629	2 Mal 250mm weitere Länge (50mm Schleife + 200 Spleiss)

Leinenplan :

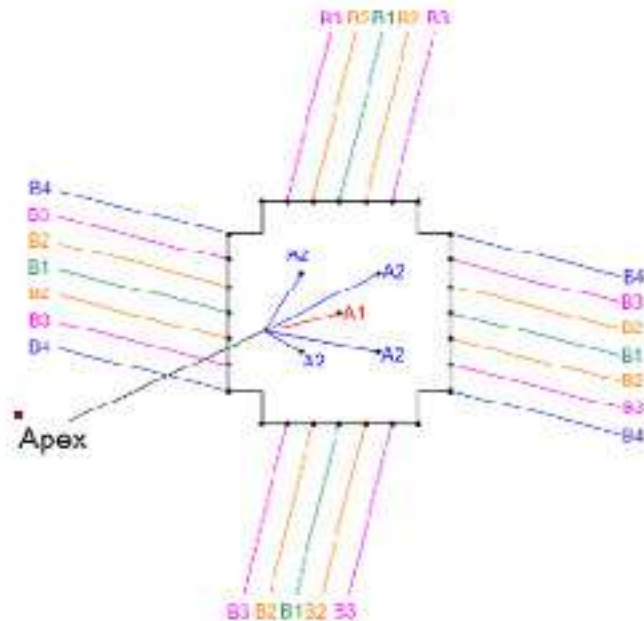

Pod L :

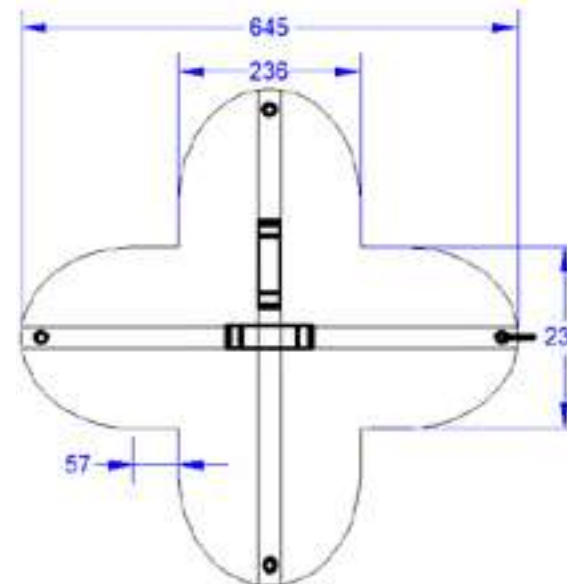

Material: PORCHER SKYTEX27 WHITE

TABELLE DER MESSWERTE

TANDEM FLUID LIGHT EVO Rettungsgerät Leinenlänge*

*Messung « geschnitten » mit 5kg Gewicht

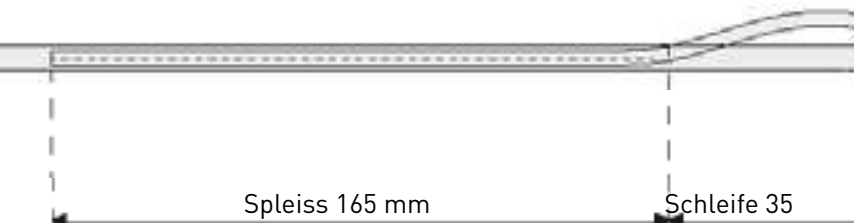
Leinen	Gesch- nitten	Genäht	Leinenan- zahl	Leinenmate- rial		
Extra packing Apex line	3180	2980	1	Liros DC120		
B1	7055	6745	4	Liros DC201		
B2	7090	6780	8			
B3	7185	6875	8			
B4	7345	7035	8			
B5	7560	7250	4			
A1	3370	3060	1	Liros 00099-1192		
A2	3645	3335	4			
A3	3900	3590	4	Liros DC201		
Apex	4690	4290	2	Liros 00099-1629	2 Mal 250mm weitere Länge (50mm Schleife + 200 Spleiss)	 <p>Spleiss 165 mm Schleife 35</p>

Leinenplan :

Pod TANDEM :

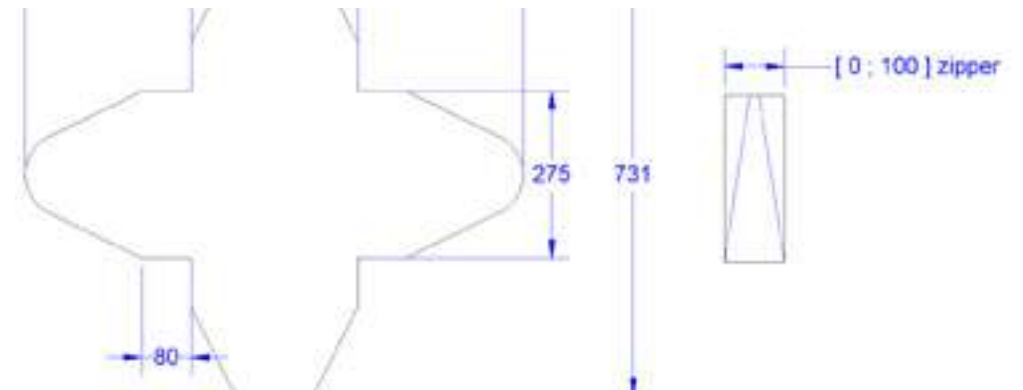
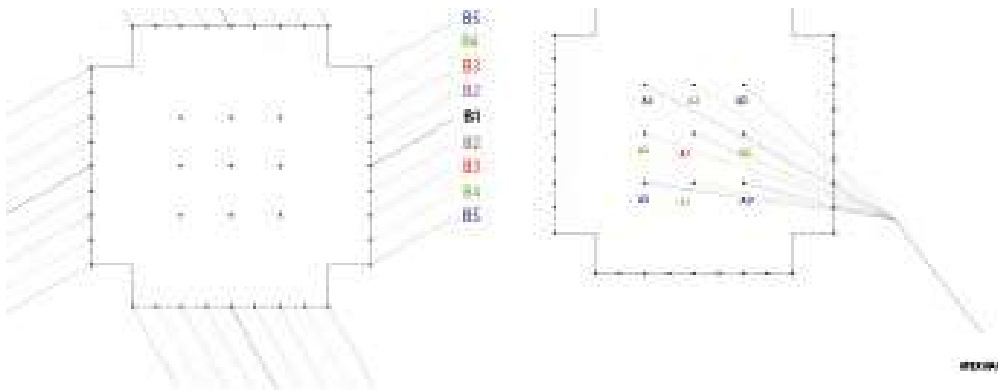

WARTUNG

Wenn es feucht ist, musst du sofort das Rettungsgerät trocknen, um Bakterien- / Schimmelbildung zu vermeiden. Kontakt mit Benzin oder anderen Lösungsmitteln, chemischen Mitteln oder Dämpfen kann dein Rettungsgerät erheblich schädigen und die Betriebszuverlässigkeit entscheidend beeinträchtigen. Falls das Rettungsgerät kontrolliert und gecheckt werden muss, wende dich an professionelle spezialisierte Einrichtungen.

Der Innencontainer kann separat vom Rettungsgerät mit Wasser oder einer schwachen Seifenlauge gewaschen, mit Wasser ausgespült und anschließend getrocknet werden. Für den Notschirm selbst und dessen Leinen verwende nur Süßwasser.

Lagerung und Transport

Wenn es nicht benützt wird, musst du dein Rettungsgerät an einem trockenen, kühlen, sauberen Ort, frei von UV Strahlung und aggressiven Dämpfen (Benzin)... lagern.

Beim Transport schütze das Gurtzeug vor jeglicher mechanischen, chemischen oder UV-Belastung (benütze einen Packsack). Bitte vermeide einen langen Transport in feuchten Bedingungen.

PACKFREQUENZ

Dein SUPAIR Rettungsschirm wurde während seiner Herstellung einer strengen Kontrolle unterzogen und wurde im Werk in Übereinstimmung nach Packanleitung gepackt. Da dein Rettungsschirm ein sicherheitsrelevantes Ausrüstungsteil ist, empfehlen wir dir, ihn zu überprüfen und zu verpacken, bevor du ihn in dein Gurtzeug einbaust, auch wenn du ein neues Produkt gekauft hast.

Um eine optimale Öffnung zu gewährleisten, solltest du deinen Rettungsschirm einmal im Jahr oder nach jeder ungewöhnlichen Feuchtigkeitsbelastung lüften und packen.

LEBENSDAUER

Dein Rettungsgerät wurde entwickelt, um mindestens zehn Jahre funktionstüchtig zu sein, wenn es ordnungsgemäß nach den Empfehlungen des Herstellers gewartet wurde. Wenn die Betriebsdauer von maximal 10 Jahren ausgelegt, empfehlen wir dir dein Rettungsgerät bei einer professionellen Einrichtung zu checken. Wir empfehlen auch diesen Check in regelmäßigen Abständen während dieser 10 Jahre Betriebstüchtigkeit zu absolvieren.

RECYCLING

All unsere Materialien sind nach technischen und umweltbewussten Gesichtspunkten ausgewählt. Keine Teile von unseren Gurtzeugen sollte der Umwelt schaden. Die meisten unserer Teile sind recycelbar. Wenn du beschließt, dass dein FLUID LIGHT seine letzten Dienste geleistet hat, trennst Plastik und Metall und erkundigst dich nach den aktuellen rechtsgültigen Sortiervorschriften bei deiner Gemeinde. Wir weisen dich zu deiner nächsten Stoffrecycling Einrichtung, um deine Stoffteile vorschriftsmäßig zu entsorgen.

Reparatur

Trotz Verwendung qualitativ hochwertiger Materialien ist es möglich, dass dein Rettungsgerät durch den Gebrauch abgenützt wird. In diesem Fall solltest du es überprüfen lassen und es gegebenenfalls in einer autorisierten Reparaturwerkstatt reparieren lassen.

Ersatzteile

- Innencontainer POD solo oder Tandem mit Reißverschluss. Um ein neues Pod zu bestellen, kannst du direkt SUPAIR kontaktieren

Materialien

>> Suspeses

Liros DC201

Liros 00099-1192

Liros 00099-1629

Cousin 2411

>> Tissus

MJ TEX 29gr

SUPAIR ist stolz auf das Designen und Fertigen einer herausragenden Produktlinie. Für alle Fabrikationsfehler, die sich während des normalen Gebrauchs bemerkbar machen, gibt SUPAIR zwei Jahre Garantie ab dem Kaufdatum auf ihre Rettungsgeräte. Die Garantie erlischt bei jeglicher missbräuchlicher Produkthandhabung oder außergewöhnlicher Belastung durch aggressive Elemente wie zu hohe Temperaturen, UV-Bestrahlung, hohe Luftfeuchtigkeit, aggressive Dämpfe (Benzin)... ,die potenziell die Ausrüstung schädigen würde.

Haftungsausschluss



Gleitschirmfliegen ist eine Sportart, bei der höchste Aufmerksamkeit, Vorsicht, Fachwissen und eine schnelle Entscheidung notwendig sind. Sei vorsichtig, lerne in zugelassenen Schulen fliege mit einer gültigen Versicherung, wie auch einem gültigen Schein und stelle sicher, dass dein Können den vorherrschenden Luftverhältnissen entspricht. Auf keine Fälle kann SUPAIR haftbar für deine eigene Gleitschirmfliegen-Praxis gemacht werden. SUPAIR ist auch nicht haftbar für jede andere Verwendung oder Aufbau des Gerätes (inkl. der Aufbau eines anderen Pod), die in diesem Handbuch nicht beschrieben ist.



Dieses SUP'AIR Produkt wurde nur für das Gleitschirmfliegen entwickelt. Irgendwelche andere Aktivitäten, wie Fallschirmspringen oder Basejumping usw. ist absolut verboten.



Es ist unbedingt erforderlich, einen Helm, geeignetes Schuhwerk und Kleidung zu tragen. Einen für dein Gewicht passenden Rettungsschirm, der korrekt mit deinem Gurtzeug verbunden ist, ist unerlässlich.

Piloten Ausrüstung

Umweltverantwortung

Gleitschirmfliegen ist ein Freiluftsportart. Sie sind verantwortlich für die Umgebung in welche Sie Ihr Sport spielen. Deswegen bitten wir Sie:

- * sich über die lokale Flora und Fauna zu sorgen
- * Ihren Müll auf den Boden nicht zu werfen
- * Kein unnötiges Geräusch zu tun.

Dadurch nehmen Sie Teil an der Erhaltung der Umwelt und der Aktivität.

Diese Seite hilft dir den kompletten Lebenslauf deines FLUID LIGHT Rettungsgerätes zu dokumentieren

Kaufdatum	
Name des Eigentümers:	
Name und Stempel des Verkäufers:	

<input type="checkbox"/> Wartung <input type="checkbox"/> Wiederverkauf	
Kaufdatum	
Name der Werkstatt / Name des Käufers:	

<input type="checkbox"/> Wartung <input type="checkbox"/> Wiederverkauf	
Date	
Name der Werkstatt / Name des Käufers:	

<input type="checkbox"/> Wartung <input type="checkbox"/> Wiederverkauf	
Date	
Name der Werkstatt / Name des Käufers:	

<input type="checkbox"/> Wartung <input type="checkbox"/> Wiederverkauf	
Date	
Name der Werkstatt / Name des Käufers:	



SUPAIR

L I F E I S I N T H E A I R

SUPAIR

Parc Altaïs

34 rue Adrastée

74650 Chavanod, Annecy

FRANCE

info@supair.com

+33(0)4 50 45 75 29

45°54.024'N / 06°04.725'E

